

inspiratie en ideeën voor het buitenleven

WOODVISION

TUINHOUT & TUINVERBLIJVEN 2021



Woodvision[®]
TUINHOUT

DE PERFECTE BASIS VOOR UW DROOMTUIN

Voor u ligt de nieuwe Woodvision tuinhout en tuinverblijven catalogus 2021. Geniet van de veelzijdigheid van onze collectie met uiteraard de nieuwste tuintrends op het gebied van kwalitatief tuinhout.

SCHUTTINGEN

Schuttingen	7
Vuren schermen en deuren	8
Grenen schermen en deuren	10
Douglas schermen en deuren	16
Douglas shutters	22
Hardhouten schermen en deuren	24
Trellisen	26
Betonijzertrellis	28
Grenen zelfbouwsysteem	30
Hout-beton schuttingssystemen	32
Aluminium en composiet schermen en deuren	50
Natuurlijke schuttingen	58

ROZENBOGEN EN -POORTEN

Rozenbogen en -poorten	86
------------------------	----

BORDERS

Borders	88
---------	----

BLOEMBAKKEN & MINIGARDENS

Bloembakken & minigardens	90
Bloembakken	91
Douglas Minigardens	92
Grenen Minigardens	93

HEKKEN & POORTEN

Hekken & poorten	60
Grenen en vuren hekken en poorten	62
Douglas hekken en poorten	64
Hardhout toegangspoorten	66
Vuren toegangspoorten	67
Hillfence metalen hekken en poorten	68

SPEELTOESTELLEN

Speeltoestellen	94
Douglas speeltoestellen	95
Vuren speeltoestellen	96
Schommels	99
Accessoires	100
Speelhuisjes	102
Kinderpicknicktafels	102
Zandbakken	103

TUINMEUBILAIR

Tuinmeubilair	74
Tuinbanken en -tafels	76
Picknicktafels	78
Kinderpicknicktafels	80
Tuinkasten	80
Tuinwerkbankjes	82
Hardhoutbergingen	82
Containerkasten	83

TUINTIMMERHOUT

Tuintimmerhout	104
Midden-Europees grenen en vuren	106
Scandinavisch vuren	110
Douglas	112
Zwart douglas	120
Hardhout	122

SCHADUWPERGOLA'S

Schaduwpergola's	84
Douglas schaduwpergola's	85
Harmonica doeken	85

TERRASPLANKEN

Terrasplanken	126
Houten tegels	128
Steigerplanken	128
Composiet dekdelen met co-extrusie	130
Aluminium terrasmontagesysteem	134

TUINVERBLIJVEN

Tuinverblijven	136
Comfort	138
Doe-het-zelf	142
Veranda's	152
Tuinhuizen vuren	158
Tuinhuizen douglas	174

RAMEN, DEUREN EN ACCESSOIRES

Ramen, deuren en accessoires	178
Douglas ramen en kozijnen	180
Douglas ramen van zware kwaliteit	182
Douglas deuren van zware kwaliteit	182
Hardhouten deuren van zware kwaliteit	183
Vuren deuren	184
Vuren ramen	186
Accessoires	188
Hang- en sluitwerk	189
Paalornamenten	190
Bevestigingsmateriaal	190
Koppelprofielen	190
Alles voor uw dak	191
Tuinlantaarn	192
Postsaver	193
Ledverlichting	193
Fundamentbalken	194
Betonpoeren	194

ALGEMENE INFO

Ons hout	196
Tips voor onze houtproducten	199
Houtverduurzaming	200
De tuinen van Appeltern	202
Over ons	204
Algemene info	206

INDEX

Index	207
-------	-----

LEKKER BUITEN LEVEN MET WOODVISION



Woodvision is trendsettend op het gebied van tuinhout. De collectie van Woodvision is samengesteld met oog voor detail en om voor elke situatie en wens de juiste beleving te creëren. Onze stellingname: iedereen moet kunnen genieten van het buitenleven. Daarom ontwikkelen en produceren we eersteklas en robuust tuinhout voor iedere stijl en elke tuin. Jaarlijks komen we met nieuwe producten en toepassingen, zodat u volop kunt genieten van de nieuwste trends. Zo viert u het buitenleven in elk seizoen!

Passie voor (duurzaam) hout

Om ons hout een duurzaam karakter te geven wordt veel van ons hout in eigen beheer onder druk en vacuüm geïmpregneerd. Zo neemt de levensduur t.o.v. onbehandeld hout toe. Ook doen we er alles aan om zo groen mogelijk te produceren, wat al begint bij de keuze voor gecertificeerd hout.

Ziet u onderstaande logo's bij ons product staan dan bent u verzekerd dat dit product onder KOMO-keurmerk geïmpregneerd is en/of gemonteerd is met RVS montage materiaal.

Alleen de producten waarbij het FSC® logo vermeld staat zijn FSC® gecertificeerd. CU-COC-808490.



Geïmpregneerd



RVS montage materiaal



Het keurmerk voor producten afkomstig uit goed beheerde bossen

Laat u inspireren en adviseren door onze Woodvision dealer bij u in de buurt.

Woodvision[®]
T U I N H O U T

SCHUTTINGEN

Omheiningen en tuinafscheidingen zijn er in alle soorten en maten. Gemaakt van vuren, grenen, douglas, hardhout, beton, composit of natuurlijke schuttingen.





JUMBO SCHERMEN & DEUREN



Schermen voorzien van dit icoon zijn i.c.m. het betonsysteem te gebruiken. Zie pagina 33

- Zeer solide.
- Geschaafde vuren planken 1,5x14 cm.
- Dikte scherm bijna 5 cm.



Jumboscherm 18 planken

15 planken, 3 geschaafde tussenregels. Ook verticaal toe te passen. 180x180 cm A306223



Jumboscherm 20 planken

Minder inkijk door de 17 planken op 3 tussenregels. Ook horizontaal toe te passen. 180x180 cm A306304



Jumboscherm 21 planken

19 planken, 2 tussenplanken. 180x180 cm W306306



Jumboscherm 18 planken 200 cm hoog

Extra hoog, dus meer privacy. 15 planken, 3 geschaafde tussenregels. 180x200 cm W306495



Jumbotoogscherm verticaal 18 planken

15 planken, 3 tussenregels. 180x180 cm W306207



Jumboscherm met V-trellis 18 planken

15 planken, 3 tussenregels. Verticaal. 180x180 cm W306254



Jumboscherm 17 planken

15 planken, 2 tussenregels. Ook horizontaal toe te passen. 180x90 cm A306193



Waaierscherm

27 planken, 3 tussenregels, kwart rond. 180x180 cm W10017

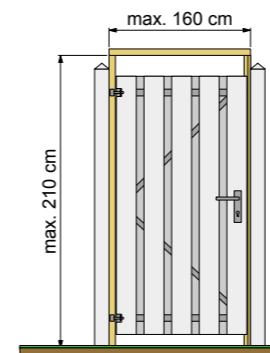

Universeel tuindeurkozijn

Maximale breedte 160 cm. Set bestaat uit: 3 regels, waarvan 1 verticale regel met aanslaglat is uitgevoerd. Incl. bevestigingsmaterialen en handleiding. Geschaafd grenen 1011339



Deurframe met planken toog

Toogdeur met Jumbo planken op stalen verstelbaar deurframe. Met uitgefreesd slotgat. Rechtsdraaiend. Planken 1,5x14 cm. Excl. hang + sluitwerk. 100x180 cm W306309



Deurframe met planken horizontaal

Jumbo planken op stalen verstelbaar deurframe. Met uitgefreesd slotgat. Excl. hang + sluitwerk. Planken 1,5x14 cm. 100x180 cm W306310

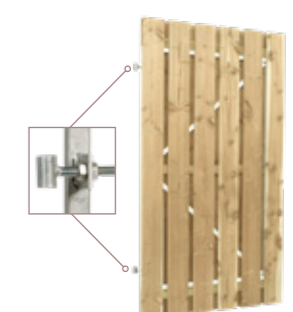

Deurframe met planken verticaal

Jumbo planken op stalen verstelbaar deurframe. Met uitgefreesd slotgat. Excl. hang + sluitwerk. Planken 1,5x14 cm. 100x180 cm W306759, 100x200 cm W306803



Duim

Verzinkt. T.b.v. deuren en poorten. Rond 16, per 2 stuks 1015342



Duim zwart

Zwart gecoat. T.b.v. deuren en poorten. Rond 16, per 2 stuks W19076



RVS luxe deurbeslagset

Hoogwaardige klinkset, volledig RVS beslag. Met SKG keurmerk. Inclusief slotkast, cilinder en slot. Incl. duimen. W25850



RVS luxe deurbeslagset zwart gecoat

Hoogwaardige klinkset, volledig RVS beslag. Met SKG keurmerk. Inclusief slotkast, cilinder en slot. Incl. duimen. W25855



Met een afdekkap werkt u uw schutting mooi af.

Afdekkap geschaafd

T.b.v. recht- en toogschermen. Voorzien van sponning 5,2 cm. 1,9x7x181,5 cm W06805, 1,9x9,6x181,5 cm W06806

Afdekkap

Geschaafd, t.b.v. rechtscherm. Voorzien van sponning 6,2 cm. 3,5x8,5x180 cm W06803, 3,5x8,5x235 cm W06804

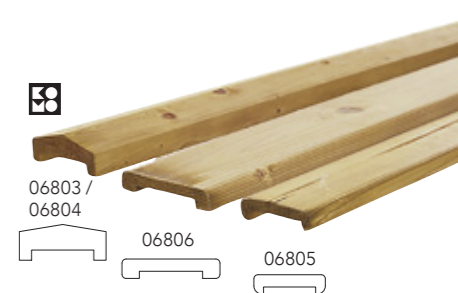

GRENEN SCHERMEN EN DEUREN



Schermen voorzien van dit icoon zijn i.c.m. het betonsysteem te gebruiken. Zie pagina 33



Plankenscherm 17-planks

15 planken, 2 tussenplanken.
Fijnbezaagd grenen plankenscherm recht verticaal.
Planken 1,7x16 cm.
180x180 cm

W08075



Toogplankenscherm 19-planks

17 planken, 2 tussenplanken.
Geschaafd grenen toog plankenscherm verticaal.
Planken 1,5x14 cm.
180x180 cm

W08177



Plankenscherm 19-planks

17 planken, 2 tussenplanken.
Geschaafd grenen recht verticaal.
Planken 1,5x14 cm.
180x180 cm

W08176



Plankenscherm 21-planks

19 planken, 2 tussenplanken.
Geschaafd grenen recht verticaal.
Planken 1,7x14 cm.
180x180 cm
Planken 1,5x14 cm.
180x180 cm

W08116

W08190



Toogplankenscherm 21-planks

19 planken, 2 tussenplanken.
Geschaafd grenen toog verticaal.
Planken 1,7x14 cm.
180x180 cm

W08125



Plankenscherm 21-planks

19 planken, 2 tussenplanken.
Geschaafd grenen recht verticaal met trellis driehoek. Planken 1,7x14 cm.
180x180 cm

W08114



Afbouwscherm 21-planks

19 planken, 2 tussenplanken.
Geschaafd grenen verticaal.
Planken 1,7x14 cm.
180x180/89 cm

W08111



Plankenscherm 21-planks

19 planken, 2 tussenplanken. Geschaafd grenen recht verticaal. Planken 1,7x14 cm.
180x89 cm
180x130 cm

W08101

W08107



Plankenscherm grenen

15 planken, 3 tussenregels.
Geschaafd grenen verticaal.
13 mm recht. Planken 1,3x13,5 cm.
180x180 cm
15 mm recht. Planken 1,5x14 cm.
180x180 cm

W08235

924406



Plankenscherm grenen

23 planken, 4 tussenplanken.
Geschaafd grenen verticaal.
15 mm recht. Planken 1,5x9,5 cm.
180x180 cm

W08197



Lamellenscherm

Fijnbezaagd grenen recht.
Gemaakt van 4 regels en 21 lamellen 0,8x10 cm.
180x180 cm

W08255



Toogplankenscherm grenen

15 planken, 3 tussenregels.
Geschaafd grenen toog verticaal.
13 mm recht. Planken 1,3x13,5 cm.
180x180 cm
15 mm toog. Planken 1,5x14 cm.
180x180 cm

W08230

1000052



Plankenscherm grenen

17 planken, 4 tussenregels.
Geschaafd grenen verticaal.
15 mm recht. Planken 1,5x12 cm.
180x180 cm

W08198



Tooglamellenscherm

Fijnbezaagd grenen toog.
Gemaakt van 4 regels en 21 lamellen 0,8x10 cm.
180x180 cm

W08260



Paalornament

Piramide metaal verzinkt.
7x7 cm
9x9 cm

W19503

W19504

Voor bevestiging aan houten en beton palen.



Unibeslagset

T.b.v. betonpaal 10x10 cm met doorgeboorde gaten.
Verzinkt
RVS
Zwart gepoedercoat

W19024

W19050

W19035



L-beslag Voor bevestiging aan houten palen.

Per 4 stuks verpakt.
Geel verzinkt
RVS
Zwart gepoedercoat

W19007

W19019

W19036

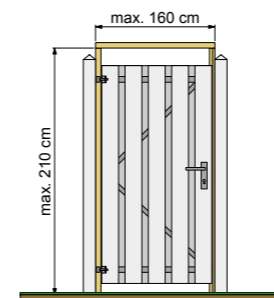

Universeel tuindeurkozijn

Maximale breedte 160 cm.
Set bestaat uit: 3 regels, waarvan 1 verticale regel met aanslaglat is uitgevoerd.
Incl. bevestigingsmaterialen en handleiding.
Geschaafd grenen

1011339



Grenen schermen en deuren



RVS luxe deurbeslagset

Hoogwaardige klinkset, volledig RVS beslag. Met SKG keurmerk. Inclusief slotkast, cilinder en slot.
Incl. duimen.

W25850

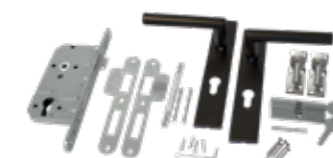

RVS luxe deurbeslagset zwart gecoat

Hoogwaardige klinkset, volledig RVS beslag. Met SKG keurmerk. Inclusief slotkast, cilinder en slot.
Incl. duimen.

W25855

Afdekkap

Geschaafd, t.b.v. rechtscherm.
Voorzien van sponning 6,2 cm.
3,5x8,5x180 cm W06803
3,5x8,5x235 cm W06804



Duim

Verzinkt. T.b.v. deuren en poorten.
Rond 16, per 2 stuks 1015342



Afdeklat geschaafd

T.b.v. recht- en toogschermen.
Voorzien van sponning 5,2 cm.
1,9x7x181,5 cm W06805
Voorzien van sponning 6,2 cm.
1,9x9,6x181,5 cm W06806



Duim zwart

Zwart gecoat. T.b.v. deuren en poorten.
Rond 16, per 2 stuks W19076

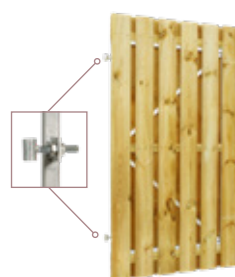
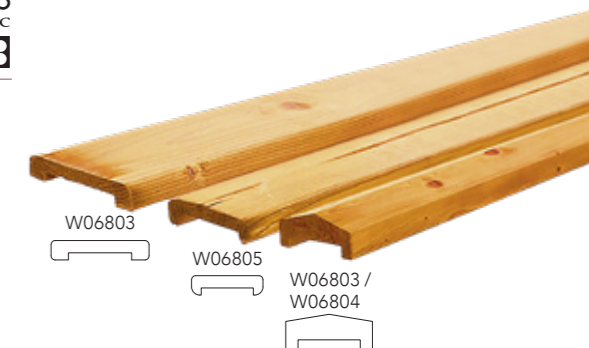

Plankendeur

Geschaafd grenen recht op verstelbaar frame. Planken 1,7x14 cm.
Excl. hang + sluitwerk.
90x180 cm W07575
100x180 cm W07550
100x190 cm W07675
120x190 cm W07680



Plankendeur

Fijnbezaagd grenen recht op stalen verstelbaar frame. Planken 2,0x20 cm.
Excl. hang + sluitwerk.
100x200 cm W07540



Plankendeur grenen

Geschaafd grenen toog op verstelbaar frame. Links draaiend.
Planken 1,7x14 cm. Excl. hang + sluitwerk.
100x172/179 cm W07523



Plankendeur grenen

Geschaafd grenen horizontaal op verstelbaar frame. Planken 1,7x14 cm.
Excl. hang + sluitwerk.
99x179 cm W07524

Voor het mooi afwerken van onze schermen.



ZWART SCHERM MET BIJPASSENDE DEUR

De zwart gespoten schermen worden eerst groen geïmpregneerd en daarna gespoten met een dekkende verf.

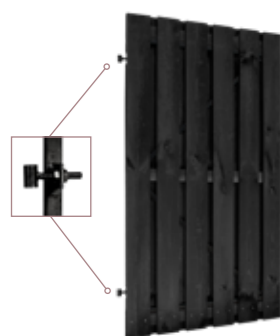

Plankendeur zwart

Geschaafd naaldhout recht op verstelbaar zwart frame. 1,5x14 cm. Geïmpregneerd en zwart gedompeld. Excl. hang + sluitwerk. 100x180 cm W08086

Gemaakt van geschaafd naaldhout, KOMO geïmpregneerd en daarna 2x zwart gedompeld. Niet dekkend zwart, de kleur van het hout kan doorschijnen. Desgewenst nabehandelen.

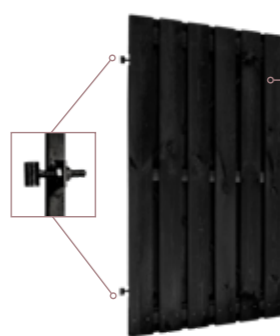

Deurframe met planken verticaal zwart

Zwart gespoten jumbo planken op stalen verstelbaar deurframe. Met uitgefreesd slotgat. Excl. hang + sluitwerk. Planken 1,5x14 cm. 100x190 cm W08151

Zwart gespoten!

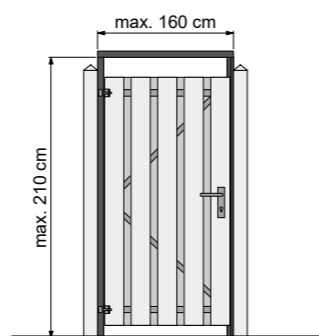

Universeel tuindeurkozijn

Geïmpregneerd en zwart gedompeld. Maximale breedte 160 cm. Set bestaat uit: 3 regels, waarvan 1 verticale regel met aanslaglat is uitgevoerd. Incl. bevestigingsmaterialen en handleiding. Geschaafd naaldhout W08035



Plankenschermbzwart

15 planken, 3 tussenregels. Planken 1,5x14 cm. Geïmpregneerd en zwart gedompeld. 180x180 cm 1007181



Zwart gedompeld 19 plankenschermb

17 planken, 2 geschaafde naaldhout tussenplanken. Planken 1,5x14 cm. Geïmpregneerd en zwart gedompeld. 180x180 cm W08088



Beschikbaar in zwart gespoten

Plankenschermbzwart 21-plankens

19 planken, 2 geschaafde naaldhout tussenplanken. Planken 1,5x14 cm. 180x180 cm. Geïmpregneerd en zwart gespoten W08018
180x180 cm. Geïmpregneerd en zwart gedompeld **NIEUW** 1033626



Vierkante paal zwart

Geschaafd grenen. Geïmpregneerd en zwart gedompeld. 8,8x8,8x270 cm W08095



Plank grenen zwart

Geschaafd grenen. Geïmpregneerd en zwart gedompeld. 1,5x14x180 cm W07445



Afdekkap zwart

Geschaafd grenen, voorzien van sponning 6,2 cm. Geïmpregneerd en zwart gedompeld. 3,5x8,5x180 cm W08090



L-beslag

Per 4 stuks verpakt. Geel verzinkt W19007
RVS W19019
Zwart gepoedercoat W19036



Duim

Verzinkt. T.b.v. deuren en poorten. Rond 16, per 2 stuks 1015342



Duim zwart

Zwart gecoat. T.b.v. deuren en poorten. Rond 16, per 2 stuks W19076



RVS luxe deurbeslagset zwart gecoat

Hoogwaardige klinkset, volledig RVS beslag. Met SKG keurmerk. Inclusief slotkast, cilinder en slot. Incl. duimen. W25855



RVS luxe deurbeslagset

Hoogwaardige klinkset, volledig RVS beslag. Met SKG keurmerk. Inclusief slotkast, cilinder en slot. Incl. duimen. W25850

DOUGLAS SCHERMEN EN DEUREN

De fijnbezaagde douglas schermen en deuren hebben een natuurlijke en warme uitstraling. Douglashout valt in duurzaamheidsklasse 3 en is daarmee één van de duurzaamste houtsoorten van Europa.

Ook verticaal toepasbaar

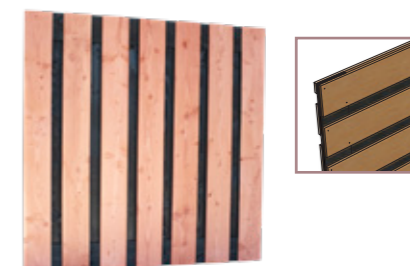

Douglas plankenschermbi

Fijnbezaagd met zwart gecoate binnenzijde.
Verticaal en horizontaal toepasbaar.
Recht verticaal. Planken 1,9x19,5 cm.
180x180 cm W42007

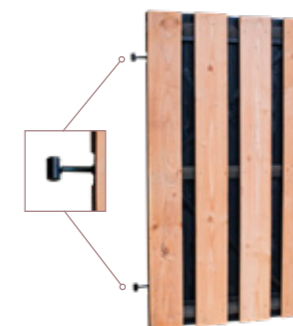

Douglas plankendeurbicombi

Fijnbezaagd met zwart gecoate binnenzijde.
Recht verticaal. Planken 1,9x19,5 cm.
Excl. hang + sluitwerk.
100x180 cm W42008



De opgegeven maten van de schermen zijn circa maten en kunnen licht afwijken.

DOUGLAS SCHERMEN



Plankenscherf fijnbezaagd

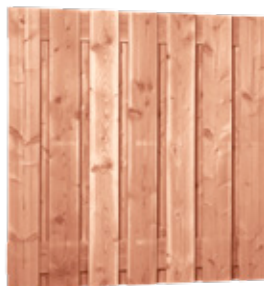

Douglas plankenscherf 15-planks

13 planken, 2 tussenplanken. Fijnbezaagd (onbehandeld afgebeeld).
Recht verticaal. Planken 1,9x19,5 cm. 180x180 cm.
Onbehandeld
Groen geïmpregneerd

1011340
W44091



Douglas plankenscherf zwart 15-planks

13 planken, 2 tussenplanken. Fijnbezaagd.
Zwart gedompeld.
Planken 1,9x19,5 cm.
180x180 cm

W08089



Ook
horizontaal
toepasbaar.

Douglas plankenscherf 18-planks

15 planken, 3 tussenregels. Fijnbezaagd (onbehandeld afgebeeld).
Recht verticaal. Planken 1,5x14 cm. 180x180 cm.
Onbehandeld
Groen geïmpregneerd

W42005
W42035



Douglas plankenscherf 19-planks

17 planken, 2 tussenplanken. Fijnbezaagd (onbehandeld afgebeeld).
Recht verticaal. Planken 1,5x14 cm. 180x180 cm.
Onbehandeld
Groen geïmpregneerd

W42006
W42036



Plankenscherf geschaafd



Douglas plankenscherf 17-planks

15 planken, 2 tussenplanken. Geschaafd (onbehandeld afgebeeld).
Recht verticaal. Planken 1,8x16 cm. 180x180 cm.
Onbehandeld
Groen geïmpregneerd

W41099
W44099

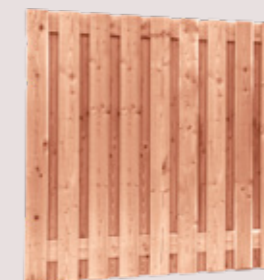

Douglas plankenscherf 19-planks

17 planken, 2 tussenplanken. Geschaafd (onbehandeld afgebeeld).
Recht verticaal. Planken 1,6x14 cm. 180x180 cm.
Onbehandeld
Groen geïmpregneerd

W41096
W44096



Douglas plankenscherf 21-planks

19 planken, 2 tussenplanken. Geschaafd (onbehandeld afgebeeld).
Recht verticaal. Planken 1,6x14 cm. 180x180 cm.
Onbehandeld
Groen geïmpregneerd

W42001
W42031



DOUGLAS SCHERMEN
EN DEUREN

Schermen 180x130 cm



Douglas plankenscherm 19-planks

17 planken, 2 tussenplanken.
Geschaafd recht verticaal. Planken 1,6x14 cm.
Onbehandeld

W42084



Douglas plankenscherm 19-planks

17 planken, 2 tussenplanken.
Fijnbezaagd recht verticaal. Planken 1,5x14 cm.
Onbehandeld

W42086

Deuren 100x190 cm

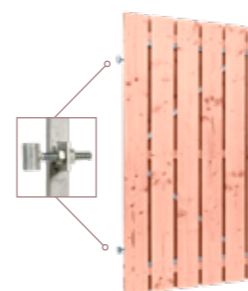

Douglas plankendeur

Geschaafd. Recht op verstelbaar stalen frame.
Planken 1,8x16 cm. 100x190 cm.
Excl. hang + sluitwerk.
Onbehandeld W42060
Groen geïmpregneerd W42061

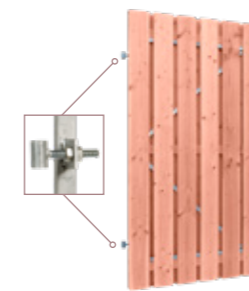

Douglas plankendeur

Geschaafd. Recht op verstelbaar frame.
Planken 1,6x14 cm. 100x190 cm.
Excl. hang + sluitwerk.
Onbehandeld W42055
Groen geïmpregneerd W42056

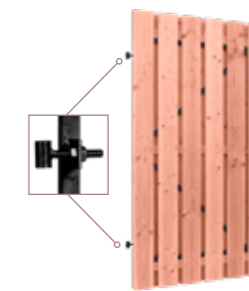

Douglas plankendeur

Geschaafd. Recht op zwart verstelbaar frame.
Planken 1,6x14 cm. 100x190 cm.
Excl. hang + sluitwerk.
Onbehandeld W42066

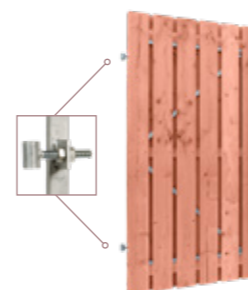

Douglas plankendeur

Fijnbezaagd. Recht op verstelbaar stalen frame.
Planken 1,5x14 cm. 100x190 cm.
Excl. hang + sluitwerk.
Onbehandeld W42045
Groen geïmpregneerd W42046

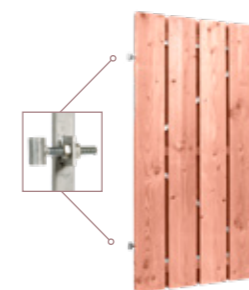

Douglas plankendeur

Fijnbezaagd. Recht op verstelbaar stalen frame.
Planken 1,9x19,5 cm. 100x190 cm.
Excl. hang + sluitwerk.
Onbehandeld W42050
Groen geïmpregneerd W42051

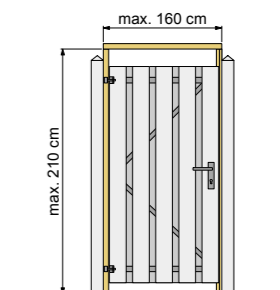

Douglas tuindeurkozijn

Maximale breedte 160 cm.
Set bestaat uit: 3 regels, waarvan 1 verticale regel
met aanslaglat is uitgevoerd.
Incl. bevestigingsmaterialen en handleiding.
Onbehandeld W07536



Douglas afdeklát

T.b.v. douglas scherm. 2,8x8,5x180 cm.
Sponningmaat: 6x1,2 cm.
Onbehandeld 1011341
Groen geïmpregneerd W44827



Douglas afdekkap

T.b.v. douglas scherm. 4,2x8,5x180 cm.
Sponningmaat: 6x1 cm.
Onbehandeld W06830
Groen geïmpregneerd W06835



Duim

Verzinkt. T.b.v. deuren en poorten.
Rond 16, per 2 stuks 1015342



RVS luxe deurbeslagset

Hoogwaardige klinkset, volledig RVS beslag. Met
SKG keurmerk. Inclusief slotkast, cilinder en slot.
Incl. duimen. W25850

RVS luxe deurbeslagset
zwart gecoat

Hoogwaardige klinkset, volledig RVS beslag. Met
SKG keurmerk. Inclusief slotkast, cilinder en slot.
Incl. duimen. W25855



Duim zwart

Zwart gecoat. T.b.v. deuren en poorten.
Rond 16, per 2 stuks W19076

SHUTTERS

Door de beweegbare houten lamellen kunt u spelen met de lichtinval!



Douglas-hout heeft een lange levensduur



Douglasvision shutter-element

Een shutter-element kan als decoratief onderdeel worden toegevoegd aan een gesloten wand. 89x224 cm, lamellen 1,8x9,5 cm. Inclusief bevestigingslatten.

Onbehandeld	1041224
Groen geïmpregneerd	1041226
Kleurloos geïmpregneerd	1041225

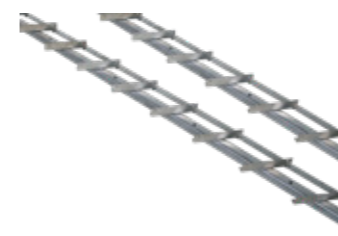

DHZ shutter framework

Shutter framework met draaibare lamellen. (excl. planken en schroeven). 2 stuks RVS rails van 165 cm lang, t.b.v. 14 planken. W56000

Looizuurhoudende houtsoorten zoals eiken kunnen een reactie aangaan met metaal. Het is verstandig in dit geval een coating aan te brengen op het shutter framework.

Maak zelf uw shutter op maat. Advies: max. 180 cm lengte gebruiken i.v.m. doorhangen.

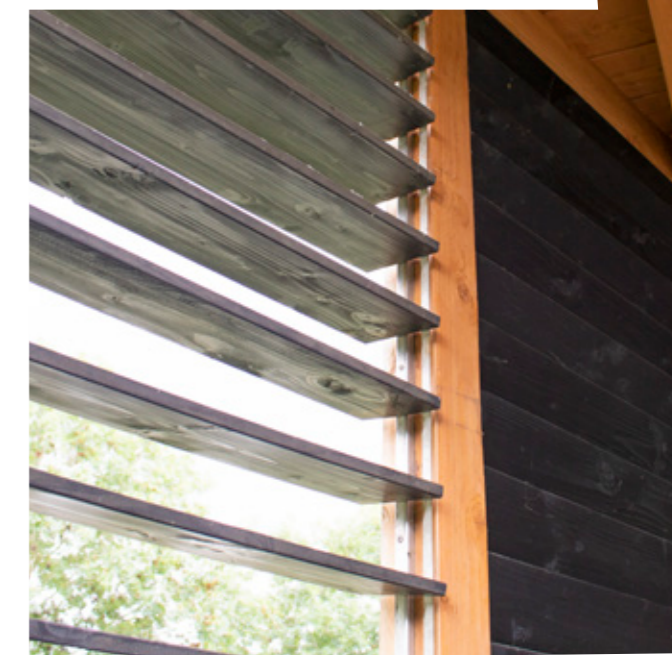

HARDHOUTEN SCHERMEN EN DEUREN



Hardhouten plankenschermb 
17 planken, 3 tussenregels. Geschaafd recht verticaal.
180x180 cm W14361



Hardhouten plankenschermb 
15 planken, 3 tussenregels. Geschaafd recht
verticaal. Ook horizontaal te gebruiken.
180x180 cm W14364



Hardhouten plankenschermb 
15 planken, 3 tussenregels. Geschaafd recht
verticaal, met trellis-driehoek.
180x180 cm W14369

Voor hardhouten palen, planken etc. zie pagina 122-127.



Hardhouten plankenschermb 
15 planken, 2 tussenregels. Geschaafd recht, verticaal.
180x90 cm W14368



Hardhouten toogplankenschermb 
15 planken, 3 tussenregels.
Geschaafd toog, verticaal.
180x180 cm W14365



Hardhouten afdekkap
Geschaafd. Met sponning 4,6 cm.
T.b.v. plankenschermb recht.
7x3,5x180 cm W06840

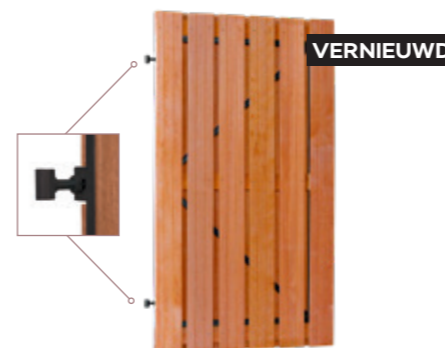

Hardhouten plankendeurb 
Geschaafd recht, verticaal, met zwart verstelbaar
stalen frame. Excl. hang + sluitwerk.
100x180 cm 1041163

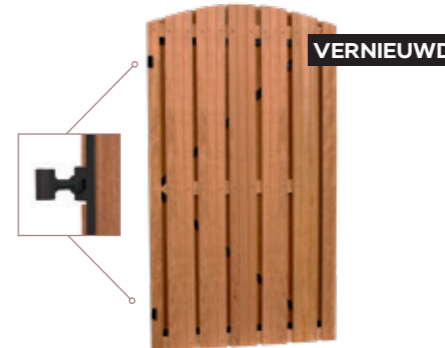

Hardhouten toogplankendeurb 
Geschaafd toog, verticaal, met zwart verstelbaar
stalen frame. Excl. hang + sluitwerk.
100x170/180 cm 1041164



Hardhouten enkele toegangspoort
Verticaal. Frame 4,5x12 cm. Planken 1,9x9 cm.
Uitgevoerd met zware schoor. Inclusief verzinkte
hengen, duimen en klinkstel.
100x180 cm W14430

Voor dubbele
toegangspoort
kijk op pagina 66.

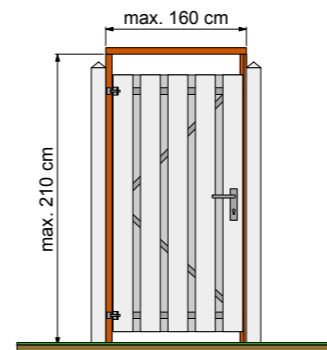

Hardhouten tuindeurkozijn
Maximale breedte 160 cm. Set bestaat uit:
3 regels, waarvan 1 verticale regel met aanslaglat
is uitgevoerd. Incl. bevestigingsmaterialen en
handleiding.
Zwaardere uitvoering. W07537



Duim
Verzinkt. T.b.v. deuren en poorten.
Rond 16, per 2 stuks 1015342



Duim zwart
Zwart gecoat. T.b.v. deuren en poorten.
Rond 16, per 2 stuks W19076



**RVS luxe deurbeslagset
zwart gecoat** 
Hoogwaardige klinkset, volledig RVS beslag. Met
SKG keurmerk. Inclusief slotkast, cilinder en slot.
Incl. duimen. W25855



RVS luxe deurbeslagset 
Hoogwaardige klinkset, volledig RVS beslag. Met
SKG keurmerk. Inclusief slotkast, cilinder en slot.
Incl. duimen. W25850

Hardhouten plankenschermb zijn geproduceerd van planken 1,4x14,5 cm. De schermmb kunnen soms "bloeden". Dit betekent dat de inhoudstoffen van het schermmb soms gedeeltelijk uit het hout kunnen lopen. Dit kan verkleuring op aangrenzend materiaal, zoals betonproducten, veroorzaken.

De opgegeven maten van de schermmb zijn circa maten en kunnen licht afwijken. 25

TRELISSCHERM DE LUXE

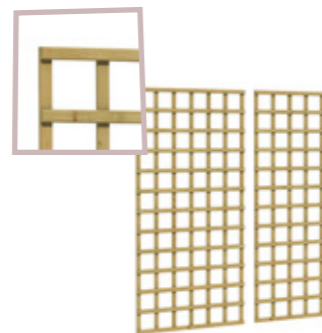

Trellisscherm de Luxe

Geschaafde vuren latten ca. 1,5x3,2 cm. Mazen ca. 11,5x11,5 cm.
 Trellisscherm de Luxe 90. 90x180 cm W304379
 Trellisscherm de Luxe 60. 60x180 cm W304417



Trellissen geven houvast aan bloemen en klimplanten.

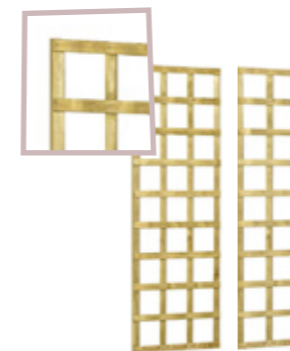

Trellisscherm

Grenen latten 1,2x4,2 cm.
 Trellisscherm 60 60x180 cm 923300
 Trellisscherm 40 40x180 cm W923295

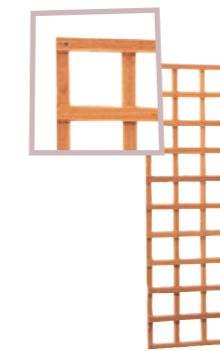

Hardhouten trellis rechthoek

Hardhout latten 1,4x2,8 cm.
 56x180 cm W569720
 40x180 cm W14318



Vuren V-trellis

Vuren latten 1,5x3,0 cm.
 30-70x180 cm W602019



Grenen V-trellis

Grenen latten 1x3,1 cm.
 30-65x150 cm 923375



Hardhouten V-trellis

Hardhouten latten 1,4x2,8 cm.
 30-65x150 cm W569704



BETONIJZERTRELLIS

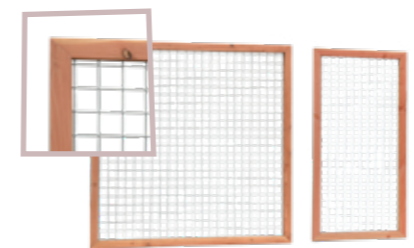

Douglas betonijzertrellis

Betonijzertrellis met verzinkt betonijzer en een douglas raamwerk van 4,5x7 cm. Het betonijzer heeft een maaswijdte van 7,5x7,5 cm en een doorsnede van 5 mm.
 180x180 cm W32050
 90x180 cm W32055

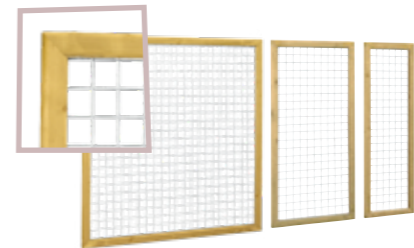

Grenen betonijzertrellis

Betonijzertrellis met verzinkt betonijzer en een grenen raamwerk van 4,5x7 cm. Het betonijzer heeft een maaswijdte van 7,5x7,5 cm en een doorsnede van 5 mm.
 180x180 cm W08317
 90x180 cm W08318
 60x180 cm W08319

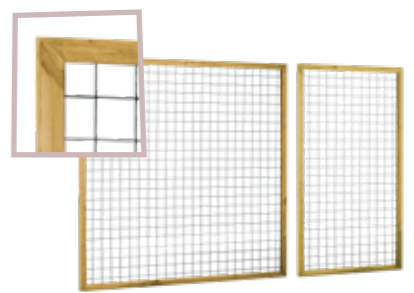

Eco gaastrellis

Eco gaastrellis met verzinkt gaaspaneel en een grenen raamwerk van 4,5x4,5 cm. Het gaaspaneel heeft een maaswijdte van 7,5x7,5 cm en een doorsnede van 3,8 mm.
 180x180 cm W08325
 90x180 cm W08326

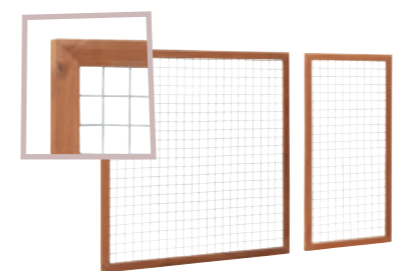

Hardhouten betonijzertrellis

Betonijzertrellis met verzinkt betonijzer en een hardhouten raamwerk van 4,5x7 cm. Het betonijzer met een maaswijdte van 7,5x7,5 cm heeft een doorsnede van 5 mm.
 180x180 cm W14301
 90x180 cm W14304

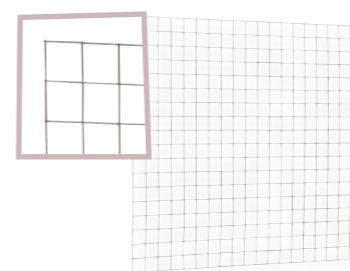

Gaaspanelen (stekeloos)

Met een maaswijdte van 10x10 cm en verzinkt draad met een doorsnede van 3,8 mm.
 180x180 cm W08309
 90x180 cm W08310



Montagebeslag t.b.v. gaaspanelen

4 clips en schroeven W19010

Alle bloemen en planten worden hier blij van!



ZELFBOUWSYSTEEM MET GRENEN PALEN EN PLANKEN



Art.nr. W07035 Art.nr. W07040 Art.nr. W07030



Geschaafde profielplanken

- Werkend 13,5 cm.
 - 2,8x14,5x180 cm W06145
 - 2,8x14,5x200 cm W06150
 - 2,8x14,5x240 cm W06170
 - 2,8x14,5x300 cm W06155
 - 2,8x14,5x400 cm W06160
- (Let op: 400 cm planken niet als 1 lengte toepassen, i.v.m. mogelijk kromtrekken)

Geschaafde profielafdekplank

Onderzijde met groef en bovenzijde glad geschaafd met vellingkant.
2,8x13,5x200 cm W06165

Geschaafde vierkante palen met sponning

- Sponningmaat is 3,0 cm breed en 2 cm diep, t.b.v. profielplanken.
-  Eindpaal voorzien van één sponning.
8,8x8,8x270 cm W07030
 -  Tussenpaal voorzien van twee sponningen.
8,8x8,8x270 cm W07035
 -  Hoekpaal voorzien van twee sponningen.
8,8x8,8x270 cm W07040

 Eenvoudige montage

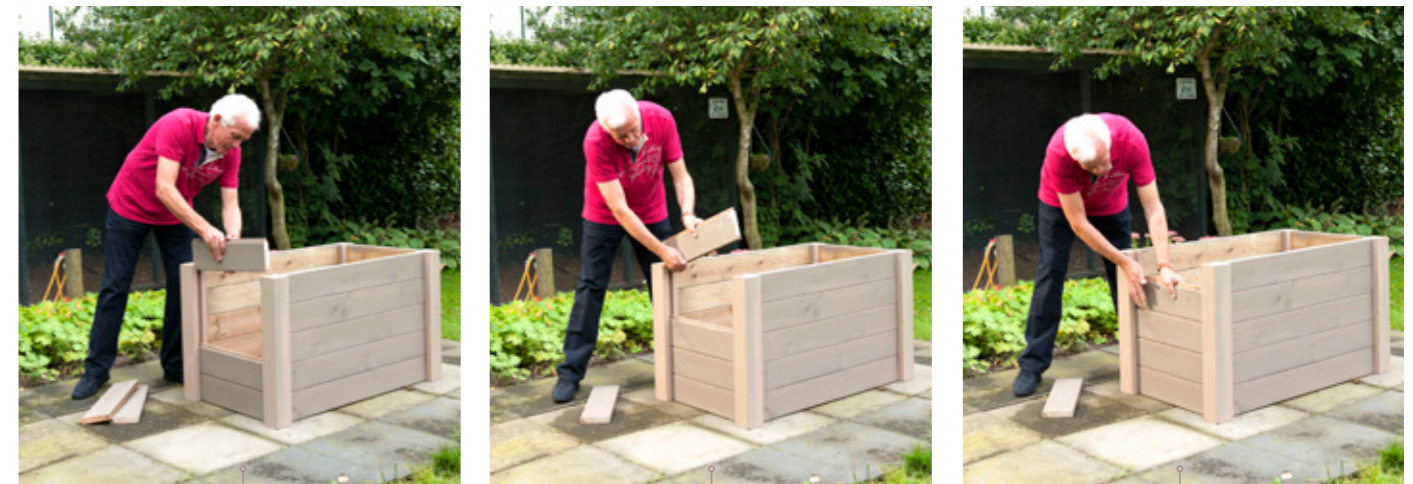

Laat uw creativiteit de vrije loop en maak uw eigen project met onze profielplanken.







Deze profielplanken zijn ook te combineren met betonpalen.
◀ Zie pagina 48-49.

HOUT-BETON SCHUTTINGSYSTEMEN

U kunt met hout-beton schuttingen echt alle kanten op. Kies uw gewenste paal, plaat én scherm.

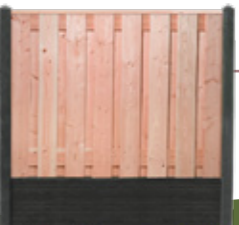

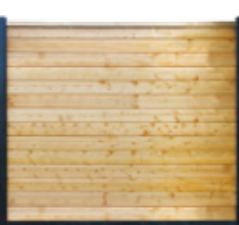
SYSTEEM 1	Glad beton		Pagina 34
SYSTEEM 2	Lichtgewicht beton		Pagina 36
SYSTEEM 3	Ruw (stamp)beton		Pagina 37
SYSTEEM 4	Glad beton met onderplaten met motief		Pagina 42
SYSTEEM 5	Glad beton, palen met sponning en platte kop		Pagina 46
SYSTEEM 6	Glad beton met sleuf t.b.v. stapelprofiel scherm		Pagina 48



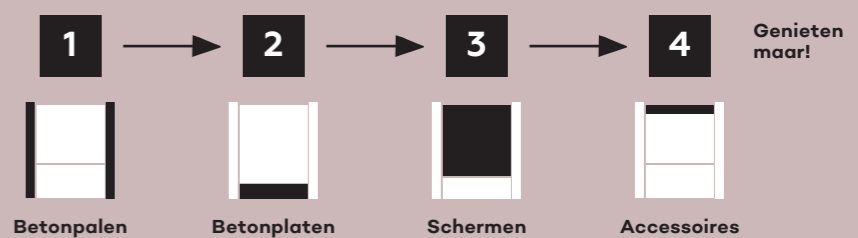

Zo werkt het.
Kies achtereenvolgens de betonpalen, betonplaten, schermen en de accessoires









1 GLAD BETON

Gladde betonpalen met diamantkop ongecoat en gecoat

Ongecoate betonpalen	Antraciet	Grijs
 10x10x190 cm, tussenpaal 10x10x280 cm, tussenpaal 10x10x310 cm, tussenpaal, t.b.v. 2 betonplaten	W13231 W13232 W13234	W13411 W13412 W13414
 10x10x280 cm, hoekpaal 10x10x310 cm, hoekpaal, t.b.v. 2 betonplaten	W13233 W13244	W13413 W13416
 10x10x280 cm, T-paal	W13247	W32315
 10x10x280 cm, eindpaal	W13236	W32320

Betonpalen van 280 en 310 cm zijn voor zowel rechte als toogschermen te gebruiken.

Gecoate betonpalen

Gecoate betonpalen	Antraciet
 10x10x190 cm, tussenpaal t.b.v. scherm 90 cm hoog 10x10x280 cm, tussenpaal 10x10x310 cm, tussenpaal t.b.v. 2 betonplaten	1022799 W13232-C 1022801
 10x10x280 cm, hoekpaal 10x10x310 cm, hoekpaal t.b.v. 2 betonplaten	1022804 1022806
 10x10x280 cm, T-paal	1022807
 10x10x280 cm, eindpaal	W13236-C

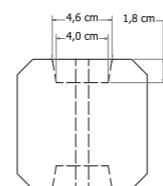

Sponning t.b.v. betonplaat ca. 4,6 cm loopt taps toe naar ca. 4,0 cm.

Gladde betonplaten ongecoat en gecoat

Ongecoate betonplaten	Antraciet	Grijs
3,5x24x184 cm 3,5x24x224 cm	W13215 W13218	W13415 W13417
Gecoate betonplaten	Antraciet	
3,5x24x184 cm 3,5x24x224 cm	W32120 W32125	

Zie voor schermen en accessoires pagina 38 t/m 41

Zeer veel
toegepast!

Voorbeeldopstelling:
Beton grijs glad met
grenen plankenscherm.

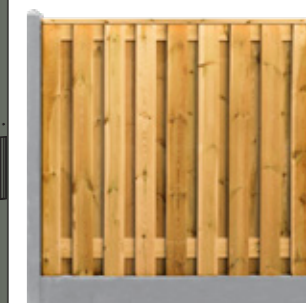

Voorbeeldopstelling:
Beton antraciet glad met
douglas plankenscherm.



2 LICHTGEWICHT BETON

De lichtgewicht betonpalen zijn 30% lichter dan de traditionele betonpaal, daarvoor zijn ze sneller en makkelijker te monteren.

- Gereduceerd gewicht door aangepaste maatvoering: 47kg (gewichtsreductie van bijna 30%)
- Sterk zoals u gewend bent
- Verkrijgbaar in grijs en antraciet (gecoat op aanvraag)
- Voorzien van diamantkop
- Te verwerken in combinatie met rechte 180x180 schermen

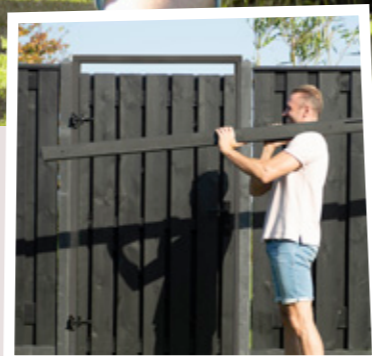

Lichtgewicht betonpaal met diamantkop ongecoat

Betonpalen	Antraciet	Grijs
 8,5x8,5x275 cm, tussenpaal	1022600	1022601
 8,5x8,5x275 cm, eindpaal	1022602	1022603

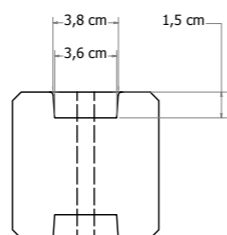

Sponning t.b.v. betonplaat ca. 3,8 cm loopt taps toe naar ca. 3,6 cm.

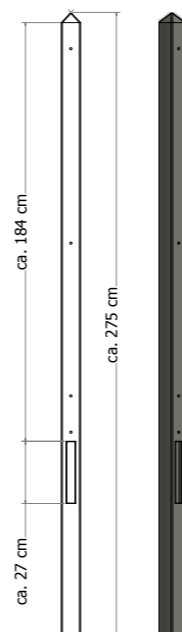

Gladde betonplaten ongecoat





Betonplaten	Antraciet	Grijs
25x3,5x184 cm	W13215	W13415
25x3,5x224 cm	W13218	W13417

Zie voor schermen en accessoires pagina 38 t/m 41

3 RUW (STAMP)BETON

Ook mooi te combineren met beton-ijzertrellissen

Stampbetonpalen ongecoat

Betonpalen	Antraciet	Grijs
 10x10x180 cm, tussenpaal, t.b.v. toog- en rechtschermen 90 cm hoog (A306193 vuren Jumbo, W08101 grenen en W14368 hardhout)	W13039	W13012
 10x10x280 cm, tussenpaal, t.b.v. rechtschermen 180 cm hoog	W13035	W13015
 10x10x310 cm, tussenpaal, t.b.v. rechtschermen 180 cm hoog t.b.v. 2 betonplaten	W13040	W13013
 10x10x280 cm, hoekpaal, t.b.v. rechtschermen 180 cm hoog	W13041	W13023

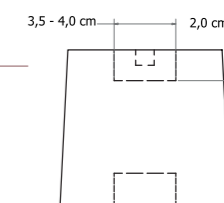

Stampbetonplaten ongecoat

Betonplaten	Antraciet	Grijs
25x3,5x184 cm	W13037	W13017
25x3,5x225 cm	W13038	W13018



Sponning t.b.v. betonplaat ca. 4,0 cm.

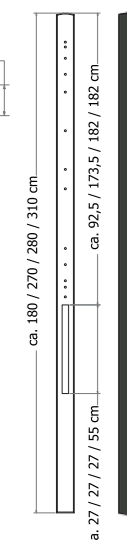





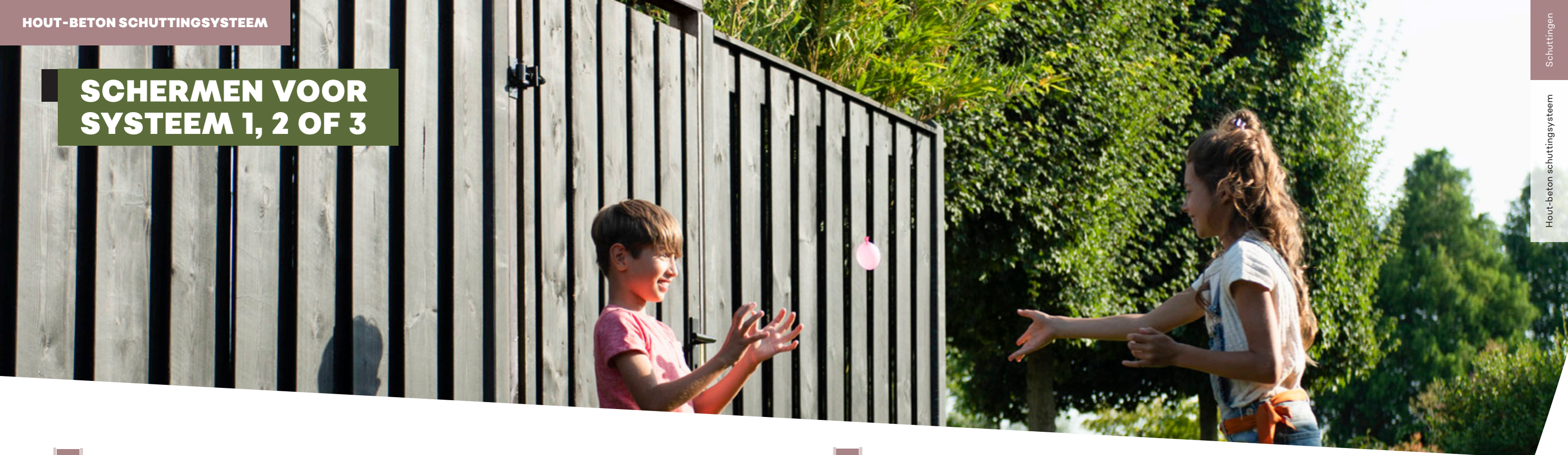

Zie voor schermen en accessoires pagina 38 t/m 41







SCHERMEN VOOR SYSTEEM 1, 2 OF 3



Grenen plankenschermen

	1 2 3		1 2 3		1 3
17-planks		19-planks		19-planks Toog	
180x180 cm	W08075	180x180 cm	W08176	180x180 cm	W08177
	1 2 3		1 2 3		
21-planks		21-planks			
180x180 cm	W08116	180x180 cm	W08114		
	1 3		1 2 3		
21-planks Toog		Zwart gedompeld			
180x180 cm	W08125	180x180 cm	W08088		

Douglas plankenschermen

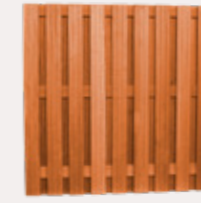
	1 2 3		1 2 3		1 2 3
15-planks		17-planks		19-planks	
180x180 cm Onbehandeld Groen geïmpregneerd Zwart gedompeld	1011340 W44091 W08089	180x180 cm Onbehandeld Groen geïmpregneerd	W41099 W44099	180x180 cm Onbehandeld Groen geïmpregneerd	W41096 W44096
			1 2 3		1 2 3
		19-planks		21-planks	
		180x180 cm Onbehandeld Groen geïmpregneerd	W42006 W42036	180x180 cm Onbehandeld Groen geïmpregneerd	W42001 W42031
			1 2 3		1 3
		Vuren plankenscherm		Hardhouten plankenscherm	
		Jumboscherm 21 planken	180x180 cm	20-planks	Onbehandeld 180x180 cm
		W306306		W14361	

Tip: Plaats het scherm iets los van de betonplaat, om optrekkend vocht te voorkomen!





MONTAGE VOORBEELD



Opvulblokje voor betonpaal

T.b.v. toegschermen in combinatie met betonpalen. Indien u een schutting plaatst met toegschermen kunt u met de opvulblokjes de hoogte uitvullen. Per scherm heeft u er 2 nodig. Afmeting: 1,5x10,7x4,2 cm.
Antraciet W13210
Grijs W13410

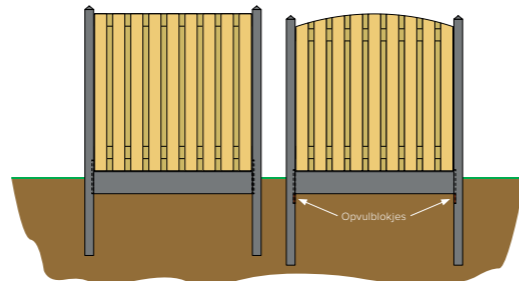

Wat heeft u nodig om onderstaande voorbeeld schutting op te bouwen

- 4 stuks plankenschermen (in dit geval 1 rechtscherm, 1 rechtscherm met trellis, 1 afbouwscherm en 1 ca. 90 cm hoog scherm).
- 3 stuks betonpalen 280 cm, 2 stuks betonpalen 180 cm
- 5 stuks unibeslag-set.
- 4 stuks betonplaten 184 cm lang.

- Als extra:
• 4 stuks afdeklatten recht.

De betonpalen/platen zijn gewapend. Met dit systeem zijn hoogteverschillen zonder problemen op te vangen.

Voorbeeld schutting ca. 8 meter lang

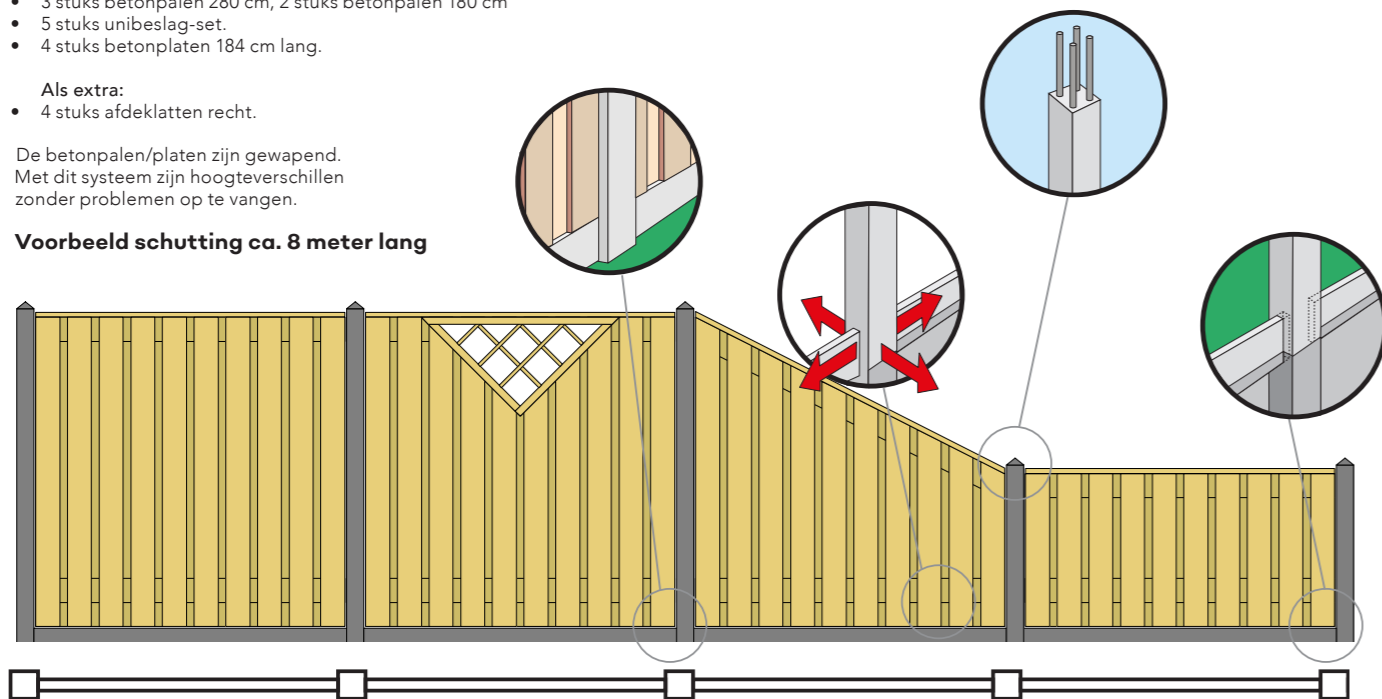

Accessoires t.b.v. schermen 1,2 en 3

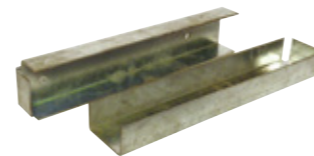

U-profiel

T.b.v. betonplaatbevestiging rechtstreeks aan een muur of het creëren van een T-opstelling.
Per stuk W19025



Unibeslagset

T.b.v. lichtgewicht betonpaal 8,5x8,5 cm met doorgeboorde gaten.
Verzinkt W19101
RVS W19102
Zwart W19103



Unibeslagset

T.b.v. betonpaal 10x10 cm met doorgeboorde gaten.
Verzinkt W19024
RVS W19050
Zwart gepoedercoat W19035



Snelbeton

Snel hardende beton 25 kg, geschikt voor zeer vlotte bevestiging. Na 15 minuten hard en belastbaar na 3 uur. In handige plastic verpakking dus regenbestendig.
W13500



Betonmortel

Voordeelig beton 25 kg met een langere uithardingstijd voor als het het wat minder snel hoeft dan snelbeton. In handige plastic verpakking dus regenbestendig.
W13505

Maak uw schutting helemaal af met een afdeklatt.

Verkrijgbaar als onbehandeld of zwart gedompeld.

Afdeklatt geschaafd

T.b.v. recht- en toegschermen. Voorzien van sponning 5,2 cm. 1,9x7x181,5 cm W06805
Voorzien van sponning 6,2 cm. 1,9x9,6x181,5 cm W06806



Afdekkap

Geschaafd, t.b.v. rechtscherm. Voorzien van sponning 6,2 cm. 3,5x8,5x180 cm W06803
3,5x8,5x235 cm W06804
Zwart gedompeld. 3,5x8,5x180 cm W08090

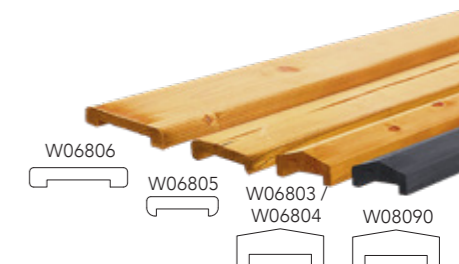

4 GLAD BETON MET ONDERPLATEN MET MOTIEF



Het hout-beton systeem met motief geeft sfeer in de tuin. Het is een ideale samenstelling voor een lange levensduur. U kunt kiezen uit diverse combinaties van schermen en motieven. De betonplaten zijn verkrijgbaar in gecoate en ongecoate varianten. Tussen het scherm en de betonplaat ligt een betonnen afdekkap ter afwerking.

Voor de opstelling rechts heeft u nodig:

- 1 stuks plankenscherm.
- 2 stuks betonpalen.
- 2 stuks unibeslag-set.
- 2 stuks betonplaten (rots)motief.
- 1 stuks betonnen afdekkap.
- 1 stuks houten afdekkap.

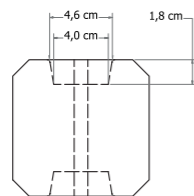

Sponning t.b.v. betonplaat ca. 4,6 cm loopt taps toe naar ca. 4,0 cm.

Palen antraciet glad met diamantkop

Schuttingpalen	Ongecoat	Gecoat
10x10x275 cm, tussenpaal	W13275	W32200
10x10x275 cm, hoekpaal	W13280	W32205
10x10x275 cm, T-betonpaal	W13285	W32210
10x10x275 cm, eindpaal	W13290	W32215

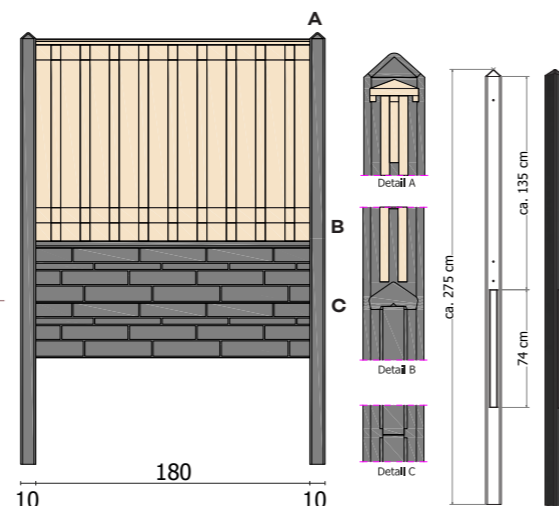

Betonplaten met motief



Ongecoate plaat rotsmotief

Betonplaat rotsmotief dubbelzijdig
36x3,5x184 cm W13265

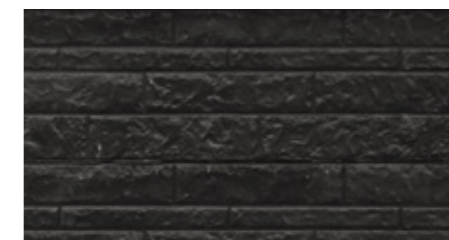

Gecoate plaat rotsmotief

Betonplaat rotsmotief dubbelzijdig
36x3,5x184 cm W32220

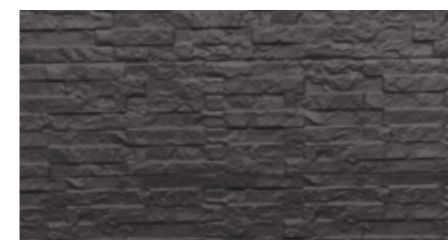

Ongecoate plaat leisteenmotief

Betonplaat leisteenmotief dubbelzijdig
36x3,5x184 cm W13266

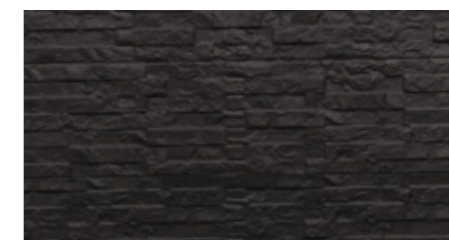

Gecoate plaat leisteenmotief

Betonplaat leisteenmotief dubbelzijdig
36x3,5x184 cm W32225

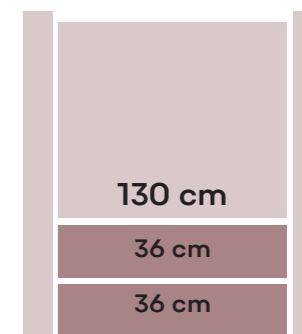

De voordelen van gecoat beton zijn:

- Een fraaiere uitstraling van uw betonproduct.
- Sterk verminderde vorming van alg en schimmel.
- Betoncoating vermindert het ontstaan van kalkuitbloei aanzienlijk.
- Betoncoating beschermt tegen overige gevolgen van weersinvloeden en UV straling.

Plankenschermen



Douglas plankenscherm 19-planks

17 planken, 2 tussenplanken. Fijnbezaagd recht verticaal. Planken 1,5x14 cm. Onbehandeld.
180x130 cm W42086



Douglas plankenscherm 19-planks

17 planken, 2 tussenplanken. Geschaafd recht verticaal. Planken 1,6x14 cm. Onbehandeld.
180x130 cm W42084



Een betonrand verlengt de levensduur van de plankenschermen door optrekkend vocht tegen te gaan.



Accessoires t.b.v. schermen



Betonnen afdekkap zonder coating

T.b.v. betonplaten.
4,5x8x180 cm W13260
Polymeer montagekit t.b.v. afdekkap W19060



Betonnen afdekkap met coating

T.b.v. betonplaten.
4,5x8x180 cm W32235
Polymeer montagekit t.b.v. afdekkap W19060



Fles zwarte coating

1 liter W32486



Douglas afdeklát

T.b.v. douglas scherm. 2,8x8,5x180 cm.
Sponningmaat: 6x1,2 cm.
Onbehandeld 1011341
Groen geïmpregneerd W44827



Douglas afdekkap

T.b.v. douglas scherm. 4,2x8,5x180 cm.
Sponningmaat: 6x1 cm.
Onbehandeld W06830
Groen geïmpregneerd W06835



Betonmortel

Voordelig beton 25 kg met een langere uithardings-tijd voor als het het wat minder snel hoeft dan snelbeton. In handige plastic verpakking dus regenbestendig. W13505



Snel beton

Snel hardende beton 25 kg, geschikt voor zeer vlotte bevestiging. Na 15 minuten hard en belastbaar na 3 uur. In handige plastic verpakking dus regenbestendig. W13500

Maak uw
schutting
helemaal
af met een
afdeklát.

Verkrijgbaar
in beton of
douglas.



5 GLAD BETON, PALEN MET SPONNING EN PLATTE KOP



Gladde betonpalen ongecoat

Betonpalen Antraciet

10x10x270 cm tussenpaal	W32400
10x10x295 cm tussenpaal t.b.v. 2 tussenplaten	W32401
10x10x270 cm eindpaal	W32405
10x10x295 cm eindpaal t.b.v. 2 tussenplaten	W32406

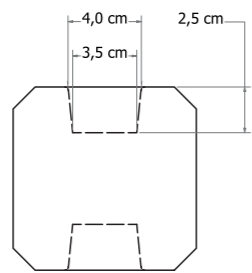

Sponning t.b.v. betonplaat ca. 4,0 cm loopt taps toe naar ca. 3,5 cm.



Gladde betonplaat ongecoat

Betonpalen Antraciet

25x3,5x180 cm betonplaat	W32495
--------------------------	--------



Veel soorten schermen uit het assortiment kunnen bij dit systeem worden gebruikt. Bijzonder geschikt zijn de schermen vermeld op de pagina hiernaast.

Wilt u een winddichte schutting dan kunt u hiervoor de speciaal voor dit systeem gemaakte beto-dichtplankschermen gebruiken.

Ook te vinden op de volgende pagina.

Plankenschermen

Onderstaande worden bij dit systeem geadviseerd.



Vuren beto-dichtplankscherm

Beto-dichtplankschermen zijn geproduceerd van fijnbezaagde vuren planken 1,7x14,5 cm en worden voorzien van RVS-bevestigingsmaterialen. Wij raden u aan deze schermen alleen in combinatie met het op deze pagina genoemde betonsysteem te gebruiken.

180x180 cm W07920



Douglas beto-dichtplankscherm

Beto-dichtplankschermen zijn geproduceerd van fijnbezaagde douglas planken 1,9x14,5 cm en worden voorzien van RVS-bevestigingsmaterialen. Wij raden u aan deze schermen alleen in combinatie met het op deze pagina genoemde betonsysteem te gebruiken.

180x180 cm W40794



Douglas plankenscherm 17-planks

15 planken, 2 tussenplanken. Geschaafd (onbehandeld afgebeeld).
Recht verticaal. Planken 1,8x16 cm. 180x180 cm.
Onbehandeld W41099
Groen geïmpregneerd W44099



Grenen plankenscherm 21-planks

19 planken, 2 tussenplanken. Geschaafd grenen recht verticaal. Planken 1,7x14 cm. 180x180 cm W08116

Bovenregels

Geschaafde Scandinavisch vuren bovenregel. 3,8x10x450 cm	W06603
Douglas geschaafde gording 4,5x12,0x400 cm, onbehandeld.	1009219
Slagschroef met plug. T.b.v. montage bovenregel.	
Per stuk	W25024

Betonpalen 10x10 cm. Bij dit systeem worden zowel de betonplaat alsmede de schermen opgesloten in de doorlopende sponning. De constructie wordt verder verstevigd door bovenop de palen en schermen een hardhouten of geïmpregneerde bovenregel te plaatsen (zie detailfoto).



Douglas scherm met douglas ligger 4,5x12 cm.

6 GLAD BETON MET SLEUF T.B.V. STAPELPROFIELSCHERM



▲ Scherm is 220 cm breed!

Betowood betonpalen

Betonpalen grijs zonder coating met diamantkop

	11,5x11,5x278 cm, tussenpaal	W13045
	11,5x11,5x278 cm, hoekpaal	W13055
	11,5x11,5x278 cm, T-paal	W13060
	11,5x11,5x278 cm, eindpaal	W13050

Betonpalen antraciet met coating en met platte kop

	11,5x11,5x277 cm, tussenpaal	W32100
	11,5x11,5x277 cm, hoekpaal	W32105
	11,5x11,5x277 cm, T-paal	W32110
	11,5x11,5x277 cm, eindpaal	W32115

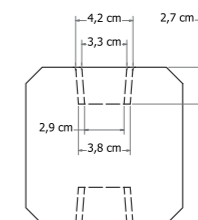

Sponning t.b.v. betonplaat ca. 4,2 cm loopt taps toe naar ca. 3,8 cm.



Glade betonplaten

Betonplaten

24x3,5x224 cm

ongecoat

W13417

gecoat

W32125



Plankenschermen

De antraciet of grijze betonpalen en -platen zijn te combineren met douglas, vuren, of groene blokhutprofielen van 2,8 cm dikte. Ook kunt u kiezen voor een Betowood scherm (bouwpakket) of plankenscherm.



Links afgebeeld:
1x Betowood scherm vuren.
2x betonpaal.
1x betonplaat 224 cm.

Accessoires

Fles zwarte coating

	1 liter	W32486
--	---------	--------

De voordelen van gecoat beton zijn:

- Een fraaiere uitstraling van uw betonproduct.
- Sterk verminderde vorming van alg en schimmel.
- Betoncoating vermindert het ontstaan van kalkuitbloei aanzienlijk.
- Betoncoating beschermt tegen overige gevolgen van weersinvloeden en UV straling.

Betowood schermen

Deze schutting kan gemakkelijk tussen de Betowood betonpalen worden gestapeld. De schutting wordt als bouwpakket geleverd. De meegeleverde afdekkap maakt het geheel af. Buitenmaat (bxh) 224x185 cm.

Bouwpakket vuren Betowood scherm bestaat uit: 14 blokhutprofielen 2,8x14,5 (13,2 werkend) x224 cm en 1 afdekkap 4,5x7x220 cm. Vuren, groen geïmpregneerd

W31660

Bouwpakket douglas Betowood scherm bestaat uit: 10 douglas blokhutprofielen 2,8x19,5 (18 werkend) x224 cm en 1 douglas afdekkap 4,5x7x220 cm.

Douglas, onbehandeld	W31672
Douglas, groen geïmpregneerd	W31673
Douglas, zwart gedompeld	W31676
Douglas, kleurloos geïmpregneerd	W31674

Douglas blokhutprofiel 2,8x19,5x224 onbehandeld

W31670

Afdekkap Douglas afdekkap 4,5x7x220 onbehandeld

WP00145

COMPOSIT SCHERMEN

Composietschermen zorgen voor een eigentijdse look; modern en strak vormgegeven. De schermen zijn onderhoudsvriendelijk, daar gaat u jarenlang van genieten.

De voordelen op een rijtje

- Minimale levensduur 10 jaar*.
- Onderhoudsvriendelijk.
- Licht, dus gemakkelijk en snel te plaatsen.
- Hoogwaardig product: 60% hout + 40% kunststof.
- 100% recyclebaar.

*Enige verkleuring door invloed van zonlicht is mogelijk.

COMPLETE SETS

Composiet schermen



Composiet scherm antraciet

Complete set van 9 composietplanken en een profielenset. 181,5x181,5 cm W23615



Composiet scherm grijs

Complete set van 9 composietplanken en een profielenset. 181,5x181,5 cm W23625



Composiet scherm bruin

Complete set van 9 composietplanken en een profielenset. 181,5x181,5 cm W23620



Composiet scherm houtmotief antraciet

Complete set van 9 composietplanken en een profielenset. 181,5x181,5 cm W23675



Composiet scherm houtmotief grijs

Complete set van 9 composietplanken en een profielenset. 181,5x181,5 cm W23680



Op pagina's 52 en 53 vindt u composiet deuren en losse elementen om zelf uw scherm samen te stellen



Composiet deuren



Composiet deur antraciet

Aluminium frame met composietplanken, scharnieren en RVS deurbeslag. Excl. aanslaglat. 90x183 cm W23435



Composiet deur grijs

Aluminium frame met composietplanken, scharnieren en RVS deurbeslag. Excl. aanslaglat. 90x183 cm W23650



Composiet deur bruin

Aluminium frame met composietplanken, scharnieren en RVS deurbeslag. Excl. aanslaglat. 90x183 cm W23645



Composiet deur houtmotief antraciet

Aluminium frame met composietplanken, scharnieren en RVS deurbeslag. Excl. aanslaglat. 90x183 cm W23685



Composiet deur houtmotief grijs

Aluminium frame met composietplanken, scharnieren en RVS deurbeslag. Excl. aanslaglat. 90x183 cm W23690



Composiet deurkozijn

Twee aluminium palen met bovenligger. Inclusief slotgat en aanslaglat. Doorgangshoogte 210 cm. Excl. deur. 108x270 cm W23662

De composiet schermen zijn alleen horizontaal toe te passen. De composiet deuren zijn linksdraaiend.



Wicker gevlochten tuinschermen zijn gemaakt van een geweven PE wicker en zijn te plaatsen icm. aluminium palen.



Wickerscherm

Aluminium frame 40x30 mm, wicker ca. Ø13 mm, dikte van de spijlen Ø 10 mm. Het wicker is gemaakt van PE (polyethyleen). 180x180 cm W23710

STEL UW EIGEN COMPOSIT SCHERM SAMEN

Met de profielenset als basis kunt u allerlei combinaties maken. Er is keuze uit diverse schermplanken en panelen en zelfs een decoratiestrip behoort tot de mogelijkheden. Stijlvol zijn de schermenplanken met een houtmotief.

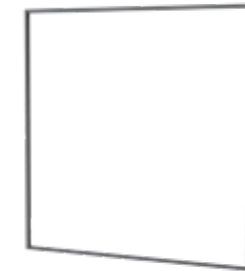

Frameset

De boven- onder- en zijprofielen vormen het frame waar de planken invallen. 2,4x181,5x181,5 cm W23590
2,4x181,5x200 cm W23445

Ook in 200 cm hoog



Composiet schermplank houtmotief antraciet

2,1x19,5x180 cm

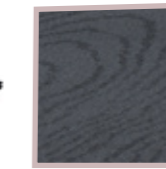

W23695



Composiet schermplank houtmotief grijs

2,1x19,5x180 cm



W23700



Composiet schermplank antraciet

2,1x19,5x180 cm

W23555



Composiet schermplank grijs

2,1x19,5x180 cm

W23565



Composiet schermplank bruin

2,1x19,5x180 cm

W23560



Melkglaspaneel

Te combineren met de composiet schermen. Ter vervanging van 1 composiet schermplank. 2,1x19,5x180 cm W23570

Aluminium decoratiepaneel

Te combineren met de composiet schermen. Ter vervanging van 1 composiet schermplank. 2,1x19,5x180 cm W23575

Aluminium decoratiestrip

Combineer de strip met een composiet scherm, of met 9 schermplanken. Verhoogt het scherm met ca. 8 mm. 2,3x2x180 cm W23600

COMPOSIT HOUT SCHUTTINGEN

NIEUW

Geniet van de sfeer van hout met een nagenoeg onderhoudsvrije en zeer kleurvaste composit schutting in houtmotief.



ALUMINIUM PALEN EN ACCESSOIRES



Composit rabat scherm

Houtkleur & -motief
181,5x181,5 cm

1041156



Composit rabat deur

Houtkleur & -motief
90x183 cm

1041157



Composit schermplank

Houtkleur & -motief
2,1x19,5x180 cm

1041223

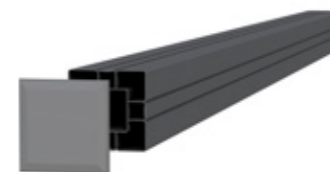

Aluminium paal antraciet

Inclusief afdekkap.
Kleur antraciet RAL 7012.
8,4x8,4x185 cm W23585
8,4x8,4x205 cm **NIEUW** 1041158



Losse afdekkap

T.b.v. aluminium paal antraciet.
8,5x8,5 cm W23018



Vloerpaalhouder

T.b.v aluminium paal antraciet.
Lengte 40 cm boven de voetplaat.
Vloerplaat 14,5x14,5 cm t.b.v. paal.
8,5x8,5 cm W23605



Vloerpaalhouder

T.b.v. aluminium paal antraciet.
Lengte 40 cm boven de voetplaat.
Met instortanker (30 cm) voor
verankering in beton.
W23610

NIEUW

ALUMINIUM SYSTEEM

Onze aluminium schermplanken, schermen en deuren zijn leverbaar in 3 prachtige kleuren.

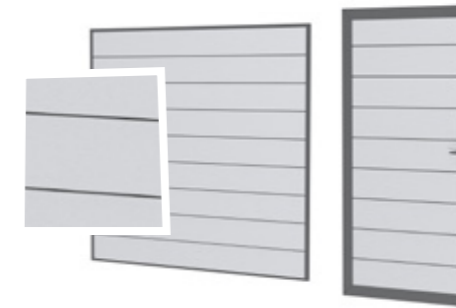

Aluminium lichtgrijs

Aluminium scherm lichtgrijs,
181,5x181,5 cm. 1041137
Aluminium deur lichtgrijs,
90x183 cm. 1041140

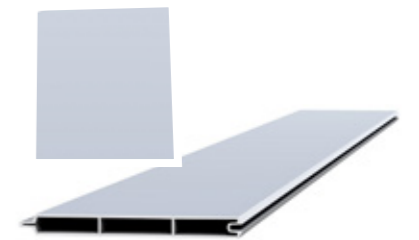

Schermplank aluminium lichtgrijs

Aluminium schermplank lichtgrijs,
2,1x 19,5x180 cm. 1041134

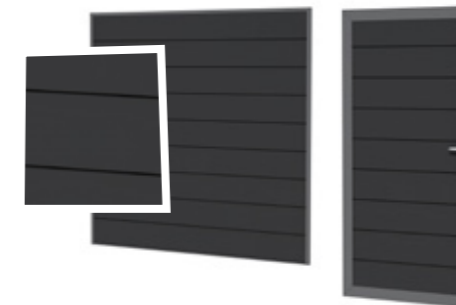

Aluminium antraciet

Aluminium scherm antraciet,
181,5x181,5 cm. 1041136
Aluminium deur antraciet,
90x183 cm. 1041139



Schermplank aluminium antraciet

Aluminium schermplank antraciet,
2,1x19,5x180 cm. 1041133



Aluminium houtmotief eiken

Aluminium scherm houtmotief eiken,
181,5x181,5 cm. 1041138
Aluminium deur houtmotief eiken,
90x183 cm. 1041141



Schermplank aluminium houtmotief eiken

Aluminium schermplank houtmotief eiken,
2,1x19,5x180 cm. 1041135

Met de schermplanken als basis kunt u allerlei combinaties maken.

Er is keuze uit 3 verschillende kleuren die onderling ook goed te combineren zijn. Zo creëert u helemaal uw eigen stijl.

Deze schermen zijn te combineren met onze aluminium palen. Zie blz. 55

▲ Aluminium schermplanken zijn zeer licht in gewicht en daardoor eenvoudig te plaatsen.

◀ In dit scherm zijn composiet planken met houtmotief van pagina 54 gecombineerd met donkergrijs aluminium.



NATUURLIJKE SCHUTTINGEN

Creëer een geweldige sfeer in uw tuin met onze natuurlijke producten.

Materialen zoals wilg, riet en bamboe staan garant voor een natuurlijke oase in uw eigen tuin.



Boomschorsmat

175x300 cm W17001
200x300 cm W17002



Rietplaat 2 cm dik

Met staaldraad gevlochten. (hxb).
200x200 cm W17034

Rietmat 1,5/2 cm dik

Met perlondraad gebonden, meerdere stengels per steek. (hxb).
100x200 cm W17024
150x200 cm W17025
175x200 cm W17026
200x200 cm W17027



Bamboescherm in frame

Met extra dikke zwarte bamboestokken. Frame van douglashout 6,5x6,5 cm. Alleen verticaal toe te passen. (hxb).
187x187 cm W17078



Bamboescherm op rol

Stokken ca. ø 2 cm, gelakt. 180x180 cm W17080
Stokken ca. ø 2 cm, zwart. 180x180 cm 920517



Heidemat

Ca. 1,5 cm dik. (hxb).
175x500 cm W17012
200x500 cm W17013
Ca. 3 cm dik.
175x300 cm W17019
200x300 cm W17020



Wilgentenenscherm grof

Bovenkant en onderkant voorzien van latten. (hxb).
90x180 cm W17042
180x180 cm W17043



Wilgentenenscherm fijn

Met ijzeren frame. (hxb).
90x180 cm W17053
180x180 cm W17048



Wilgentenenmat

1 stengel dik met staaldraad gevlochten. (hxb).
100x200 cm W17037
175x200 cm W17038
200x200 cm W17039



Looppoortje

Tamme kastanjehout incl. beslag en met 2 afgekante en geschildte ronde steunpalen. Het frame is gemaakt van douglashout. Rechtsdraaiend.
100x100 cm W20005



Schapenhek

Tamme kastanjehout, latafstand ca. 8-10 cm. (hxb).
90x460 cm W20009
105x460 cm W20010
150x460 cm W20002

Zet om de ca. 100 cm een paal.



Ronde paal (geschild)

Tamme kastanjehout.
ø 6/8x180 cm W20006
ø 6/8x250 cm W20007
ø 10/12x180 cm W20015

HEKKEN EN POORTEN

Een hek is vaak een eerste kennismaking van uw bezoek. Daarom zijn onze hekken naast functioneel en duurzaam ook mooi om te zien.



GRENEN HEKKEN EN POORTEN

Voorkom dat kinderen en huisdieren onverwachts de tuin uitrennen en markeer de grenzen van uw privébezit.



GRENEN HEKKEN EN POORTEN



Rechthek met trellis

Gemaakt van grenenhout.
In een raamwerk van 4,5x4,5 cm. (bxh).
180x90 cm W01005



Rechthekpoort met trellis

Gemaakt van grenenhout.
In een raamwerk van 4,5x4,5 cm. (bxh).
Excl. hang + sluitwerk.
100x90 cm W01504



Poortbeslag

T.b.v. hekpoorten.
Incl. duimen. W19013



Reliëf rechthek

Gemaakt van grenenhout. (bxh).
190x60 cm W01001
190x80 cm W01002
190x100 cm W01003



Reliëf rechthekpoort

Gemaakt van grenenhout.
Excl. hang + sluitwerk. (bxh).
100x60 cm W01501
100x80 cm W01502
100x100 cm W01503



L-beslag

Per 4 stuks verpakt.
Geel verzinkt
RVS W19007
Zwart gepoedercoat W19019
W19036

Voor het monteren van hekken en schermen.



DOUGLAS HEKKEN EN POORTEN

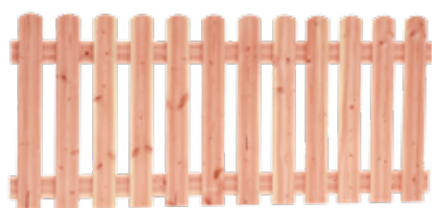

Douglas reliëf rechthek

Gemaakt van onbehandeld douglashout. Latten ca. 9 cm breed met reliëf. 180x80 cm

W01008

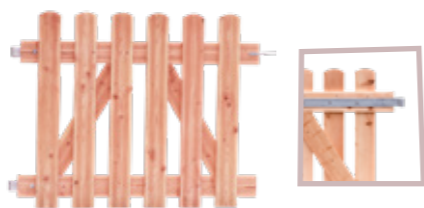

Douglas reliëf rechtpoort

Gemaakt van onbehandeld douglashout. Inclusief verzinkte hengen, duimen en klinkstel. 100x80 cm

W01508

De douglas hekwerken zijn gemaakt van zware regels 4,5x7 cm en een afdeklust 2,8x9,5 cm. Hoogte 73 cm. De hekwerken kunnen worden toegepast als omheining maar ook als afbakening in buitenverblijven en kapschuren. De hekwerken zijn compleet voorgemonteerd.



Douglas hekwerk 178,5x73 cm

Onbehandeld 1009123
Groen geïmpregneerd W52565
Zwart geïmpregneerd W53565

Douglas hekwerk 228,5x73 cm

Onbehandeld 1009124
Groen geïmpregneerd W52570
Zwart geïmpregneerd W53570

Douglas hekwerk 278,5x73 cm

Onbehandeld 1009125
Groen geïmpregneerd W52575
Zwart geïmpregneerd W53575



Met een hekwerk creëert u een prachtig effect.



A. Douglas hekwerken 178,5x73 cm

Onbehandeld 1010263
Groen geïmpregneerd W52566
Zwart geïmpregneerd W53566



B. Douglas hekwerken 228,5x73 cm

Onbehandeld 1010264
Groen geïmpregneerd W52571
Zwart geïmpregneerd W53571

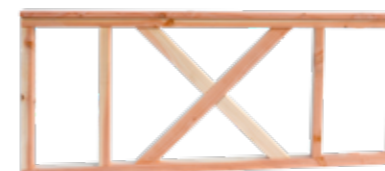

Douglas hekwerken met kruis

De douglas hekwerken met kruis zijn gemaakt van zware regels 4,5x7 cm en een afdeklust 2,8x9,5 cm. Hoogte 73 cm. De hekwerken kunnen worden toegepast als omheining maar ook in buitenverblijven en kapschuren. De hekwerken zijn onbehandeld voorgemonteerd en klaar voor bevestiging. De kruis- en spijverdeling verschilt per breedtemaat.



C. Douglas hekwerken 278,5x73 cm

Onbehandeld 1010265
Groen geïmpregneerd W52576
Zwart geïmpregneerd W53576



TOEGANGSPOORTEN

Hardhouten



Dubbele toegangspoort

Hardhout verticaal. 2 delen van 150 cm breed. Frame 4,5x12 cm. Planken 1,9x9 cm. Uitgevoerd met zware schoor aan de achterzijde van de poort. Inclusief verzinkte hengen, duimen en klinkstel. Bij montage aan palen minimale paaldikte 12x12 mm gebruiken. 300x180 cm

W14435



Enkele toegangspoort

Hardhout verticaal. Frame 4,5x12 cm. Planken 1,9x9 cm. Uitgevoerd met zware schoor. Inclusief verzinkte hengen, duimen en klinkstel. Bij montage aan palen minimale paaldikte 12x12 mm gebruiken. 100x180 cm

W14430



Hardhouten geschaafde paal

4-zijden glad diamant kop. Duurzaamheidsklasse 1. 12x12x300 cm W14450
14x14x300 cm 1038856

Vanwege het gewicht van de poorten wordt het gebruik van een steunwiel zeer sterk aangeraden.

POORTBESLAG

Vuren



Dubbele toogpoort De Luxe

Excl. hang + sluitwerk. 300x110/130 cm W08653



Steunwiel t.b.v. houten poort

Geveerd. Hoogte 38 cm W19074



Verbeterd:
Nu met verstelbare duimen.

Poortbeslag t.b.v. dubbele poorten

Set t.b.v. dubbele poorten. Met verstelbare duimen. W19040

HILLFENCE METALEN HEKKEN & POORTEN



Onze Hillfence metalen hekken en poorten zijn sterk en elegant. In combinatie met de bijpassende metalen palen creëert u een compleet en solide hekwerk met een fraaie, strakke uitstraling. Hier gaat u gegarandeerd jarenlang plezier aan beleven.

HILLFENCE METALEN STAAFMATTEN

Hoge kwaliteit
U krijgt 10 jaar garantie*
op de coating van
onze metalen staafmatten,
palen en poorten.

*Conform onze voorwaarden.

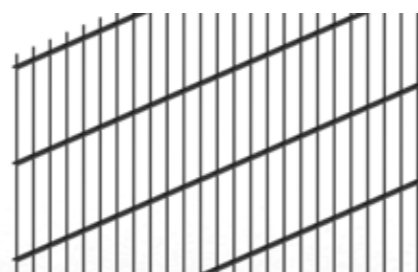

Hillfence metalen staafmatten

Diepzwart RAL 9005.
(bxh) 200x183 cm
(bxh) 200x103 cm

W08331
W08332

Dubbelstaafmatten.

Staaftmat 6/5/6 mm verzinkt en gepoedercoat.

Horizontale draden 2x6 mm.

Verticale draden 1x5 mm.

Maaswijdte 5x20 cm.

HILLFENCE METALEN PALEN

Voorzien van een kunststof
afdekkap, 3 of 4 kunststof
bevestigingsblokjes met
plaatje en RVS bouten M8x40
voor een eenvoudige montage.



Hillfence metalen palen

Diepzwart RAL 9005. Exclusief poortaanluiting.
(dxbxh) 6x4x240 cm
(dxbxh) 6x4x160 cm

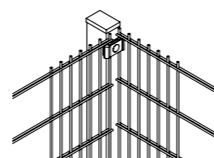

W08445
W08446

ACCESSOIRES T.B.V. METALEN HEKWERKEN

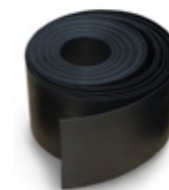

Privacystroken op rol

Gemaakt van polyethyleen. Waterbestendig en
UV-gestabiliseerd. Hoogte 19 cm. Rol a 50 meter.
Zwart W08465



Spuitbus lakspray

Spuitbus 400 ml lakspray.
Voor het bijwerken van kleine beschadigingen.
Zwart RAL 9005 W08470

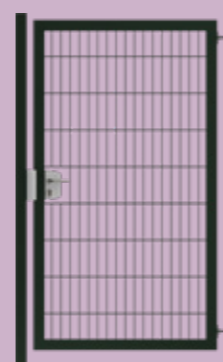

Voor
bijpassende
poorten
zie pagina
72-73.

HILLFENCE METALEN POORTEN



Hoge kwaliteit
U krijgt 10 jaar garantie*
op de coating van
onze metalen staafmatten,
palen en poorten.

*Conform onze voorwaarden.

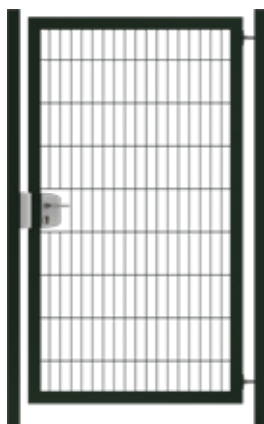

Metalen enkele poort Premium

Premium-line

Frame: Stalen kokerprofiel 60x40 mm in verstek gelast.
 Poortvulling: Ingelaste dubbelstaafmat 6/5/6. Maas 50x200 mm.
 Poortpalen: Profiel 60x60x2 mm en 800 mm verlengd.
 Scharnieren: 180° 4-Dimensionaal regelbaar.
 Slotkast: Locinox met RVS binnenwerk, europrofielcilinder met 3 sleutels.
 Slotkast in kleur aluminium.
 Slotvanger: Locinox SAKL QF aluminium kleur.
 Afwerking: Thermisch verzinkt volgens EN ISO 1461.
 Exclusief poortpaal-aansluiting.
 Poedercoating: In de kleur zwart RAL 9005.
 Zwart, (bxh) 100x180 cm
 Zwart, (bxh) 100x100 cm

W08449
 W08450

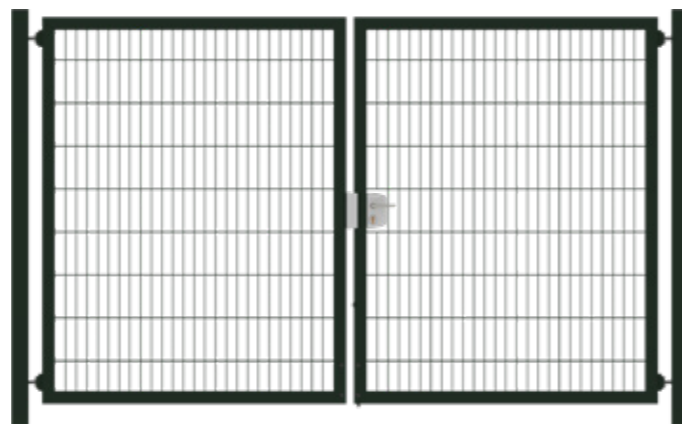

Metalen dubbele poort Premium

Premium-line

Frame: Stalen kokerprofiel 60x40 mm in verstek gelast.
 Poortvulling: Ingelaste dubbelstaafmat 6/5/6. Maas 50x200 mm.
 Poortpalen: Profiel 80x80x3 mm en 800 mm verlengd.
 Scharnieren 180° 4-Dimensionaal regelbaar.
 Slotkast Locinox met RVS binnenwerk, europrofielcilinder met 3 sleutels.
 Slotkast in kleur aluminium.
 Slotvanger: Locinox SAKL QF in kleur aluminium.
 Grondgrendel: Locinox, in de kleur aluminium.
 Afwerking: Thermisch verzinkt volgens EN ISO 1461.
 Exclusief poortpaal-aansluiting.
 Poedercoating: In de kleur zwart RAL 9005.
 Zwart, (bxh) 300x180 cm
 Zwart, (bxh) 300x100 cm

W08457
 W08458

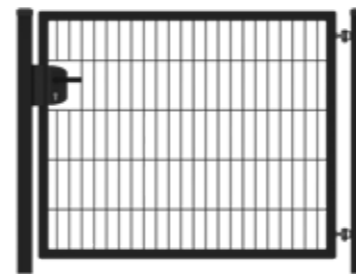

Metalen enkele poort Eco

Eco-line

Frame: Stalen kokerprofiel 40x40 mm verstek gelast.
 Poortvulling: Ingelaste enkelstaafmat 2x5 mm. Maas 50x200 mm.
 Poortpalen: Profiel 60x60 mm en 800 mm verlengd.
 Scharnieren: 90° opening.
 Slotkast: Locinox LAKZ P1, cilinder met 3 sleutels. Slotkast in kleur.
 Handgreep in kunststof zwart.
 Afwerking: Sendzimir verzinkt.
 Exclusief poortpaal-aansluiting.
 Poedercoating: In de kleur zwart RAL 9005.
 Zwart, (bxh) 100x180 cm
 Zwart, (bxh) 100x100 cm

W08453
 W08454

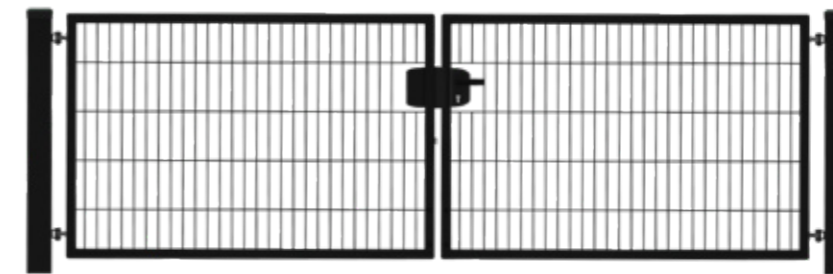

Metalen dubbele poort Eco

Eco-line

Frame: Stalen kokerprofiel 40x40 mm verstek gelast.
 Poortvulling: Ingelaste enkelstaafmat 2x5 mm. Maas 50x200 mm.
 Poortpalen: Profiel 100x100 mm en 800 mm verlengd.
 Scharnieren: 90° opening.
 Slotkast: Locinox LAKZ P1, cilinder met 3 sleutels.
 Slotkast in kleur. Handgreep in kunststof zwart.
 Grondgrendel: Locinox, gecoat.
 Afwerking: Sendzimir verzinkt.
 Exclusief poortpaal-aansluiting.
 Poedercoating: In de kleur zwart RAL 9005.
 Zwart, (bxh) 300x180 cm
 Zwart, (bxh) 300x100 cm

W08461
 W08462



Poortpaal-aansluiting

Voor aansluiting van de dubbelstaafmat aan de poortpaal. Inclusief: RVS slotbout M8x25, RVS zeskantmoer M8 en RVS borgring. 2x zelfborende parker 6,3x38 mm. Zwart RAL 9005 W08478



Grondgrendel

Standaard, aluminium grondgrendel met as in warmbad gegalvaniseerd staal. De grondgrendel is voorzien van het innovatieve Quick-Fix systeem en wordt automatisch vergrendeld tussen beide poortvleugels. Zwart RAL 9005 W08480

Aluminium.
 T.b.v. Premium-line W08469

TUINMEUBILAIR

Voor levensgenieters die van elke dag
een feestje willen maken.





Bank Hugo

(hxbxd) 96x140x74 cm, houtdikte zitvlak 40 mm

40



W11026



Bank Luuk

(hxbxd) 96x200x74 cm, houtdikte zitvlak 40 mm

40



W11025



Douglas bank Jasper met leuning

45

Gemaakt van douglashout, onbehandeld.
(hxbxl) 50/80x50x200 cm

1023871

Douglas bank Joost zonder leuning

Gemaakt van douglashout, onbehandeld.
(hxbxl) 50x50x200 cm

1023872

Douglas tafel Tiemen

Gemaakt van douglashout, onbehandeld.
(hxbxl) 80x80x200 cm

1023873

Douglas complete meubelset

1x bank, 1x bank met leuning, 1x tafel.
Gemaakt van douglashout, onbehandeld.

1023874



Lattenbank

Onderstel gemaakt van donkergroen gepoedercoat staal.
Met middenstrip voor extra stevigheid. Vuren latten 1,9x3,6 cm.
Bouwpakket geleverd in doos.(hxbxl) 83x75x160 cm W610089





De Picknicktafel Family biedt plaats aan wel 8 volwassenen en heeft een gemakkelijke instap door de 4 aparte bankjes. Ideaal voor een barbecue of verjaardagspartij!



Picknicktafel Family † 40 58

8 persoons. De 4 zitbanken (30x100 cm) zorgen voor een gemakkelijke instap. Bladmaat 70x240 cm, zithoogte 48 cm, bladhoogte 78 cm. Houtdikte 40 mm. Totale maat (bxl) 155x240 cm W11032

PICKNICKTAFELS IN ALLE SOORTEN EN MATEN



Picknicktafel Bobito

† 42 58

Bladmaat 220x71 cm, zithoogte 49 cm, bladhoogte extra hoog 80 cm. Houtdikte 42 mm W11024



Picknicktafel Vierkant

† 40 58

200x200 cm, bladmaat 115x115 cm, zithoogte/vlakte 110x30x48 cm (lxbxh) Houtdikte 40 mm 1022808

Opklapbaar

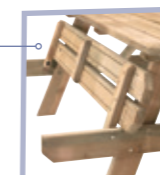

Picknicktafel Lange Jan

† 42 58

Bladmaat 300x70 cm, zithoogte 49 cm, bladhoogte 73 cm. Breedte 155 cm. Houtdikte 42 mm W11020

Opklapbaar



Picknicktafel Easy

† 42 58

Bladmaat 180x70 cm, zithoogte 49 cm, bladhoogte 73 cm. Houtdikte 42 mm W11010



KINDERPICKNICKTAFELS



Ronde kinderpicknicktafel Jimmy

Doorsnede blad 63 cm, zithoogte 30 cm.
Bladhoogte 50 cm.
Houtdikte 28 mm

W11012



KAN TEGEN
EEN STOOTJE

Junior picknicktafel Björn

Bladmaat 90x38,5 cm, zithoogte 26 cm.
Bladhoogte 48,5 cm.
Houtdikte 28 mm

W11018

Geef kinderen hun eigen plekje!

TUINKASTEN



Dak van
rabatdelen

Tuinkast Dahlia
(hxbxd) 225x100x58 cm W11515



Met EPDM
dakbedekking

Tuinkast Lelie
Dak voorzien van EPDM.
(hxbxd) 190x100x58 cm W11514



Met EPDM
dakbedekking

Tuinkast Zonnebloem
Dak voorzien van EPDM.
(hxbxd) 187x144x72 cm W11516

Alle kasten worden geproduceerd met een stevig raamwerk en 18 mm rabatdelen.





HANDIG & DECORATIEF



Grenen tuinwerkbankje met zinken blad

Ook ideaal als oppottafel.
(hxbxd) 93x95x47 cm

W11590



Tuinwerkbankje

Gemaakt van grenenhout.
(hxbxd) 95x90x45 cm

991390



Haardhoutberging Twin

Gemaakt van grenen. Verzinkt dak.
(hxbxd) 176x190x60 cm

W991023



Tuinwerktafel Douglas met zinken blad

Gemaakt van douglashout en uitgevoerd met 2 praktische lades.
(hxbxd) 109x110x48 cm

W11585



Deze stevige Noord-Europees vuren containerkasten worden geleverd met prefab wanden met Zweeds rabat profiel. Inclusief achterwand, beslag, springveer om de klep open te houden en kettinkje om de containerklep aan te hangen.



Containerkast enkel

Openingsbreedte is ca. 61 cm (deur 90° open) tot 65 cm (deur 180° open).
(hxbxd) 129x79,5x89 cm

1022383



Containerkast dubbel

Openingsbreedte is ca. 61 cm (deur 90° open) tot 65 cm (deur 180° open).
(hxbxd) 129x152x89 cm

1022384



Containerkast triple

Openingsbreedte is ca. 61 cm (deur 90° open) tot 65 cm (deur 180° open).
(hxbxd) 129x224,5x89 cm

1022385

SCHADUW- PERGOLA'S

Met een pergola creëert u een frisse, schaduwrijke plek in de tuin.



DOUGLAS SCHADUWPERGOLA

De schaduwpergola wordt gemaakt van kleurloos geïmpregneerd douglashout met staanders van 240 cm lang. De afmetingen 324/424x324 worden met 4 staanders geleverd en de afmeting 324x524 cm met 6 staanders.

- Het houtpakket bestaat uit:
- Douglas staanders, 12x12 cm.
 - Douglas liggers, 12x12 cm.
 - Douglas schoren 4,5x12 cm.
 - Bevestigingsmateriaal.
 - Opbouwbeschrijving.

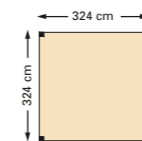

Douglas houtpakket 324x324 cm

T.b.v. harmonicadoek.
290x300 cm W12400

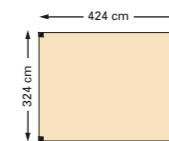

Douglas houtpakket 324x424 cm

T.b.v. harmonicadoek.
290x400 cm W12403

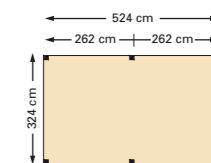

Douglas houtpakket 324x524 cm

T.b.v. harmonicadoek.
290x500 cm W12405

HARMONICADOEKEN



HDPE waterdoorlatend harmonicadoek

Harmonicadoeken zijn sfeervolle schaduwdoeken en handig in gebruik. Creëer in een handomdraai een heerlijke schaduwplek op uw gazon of op het terras.

Harmonicadoeken bieden zeer goede bescherming tegen schadelijke UV straling (TUV getest) en zijn uitermate geschikt voor het creëren van schaduw op iedere gewenste plek.

Door middel van de bijgeleverde katrollenset is het doek eenvoudig open en dicht te schuiven. Het harmonicadoek kan de hele zomer buiten blijven hangen en is snel en eenvoudig op te hangen en te verwijderen. De polyester geweven stof is vuilafstotend en verkleurt niet. HDPE harmonicadoek is waterdoorlatend.

Teflon® waterproof harmonicadoek

De Teflon® waterproof harmonicadoeken zijn gemaakt van dicht geweven stof welke voorzien is van een Teflon laag. Naast de UV-bescherming blijft u heerlijk droog buiten zitten wanneer er een regenbuitje voorbijkomt. Het doek dient onder zijaarts afschot gemonteerd te worden voor voldoende afwatering. Leverbaar in de kleuren Off-White en Grey.

Harmonicadoek 290x300 cm

Gebroken wit	W27130
Zand	W27100
Antraciet	W27115

Harmonicadoek 290x400 cm

Gebroken wit	W27135
Zand	W27105
Antraciet	W27120

Harmonicadoek 290x500 cm

Gebroken wit	W27140
Zand	W27110
Antraciet	W27125

Harmonicadoek 290x300 cm

Off-white	W27165
Grey	W27180

Harmonicadoek 290x400 cm

Off-white	W27170
Grey	W27185

Harmonicadoek 290x500 cm

Off-white	W27175
Grey	W27190

Beschermhoes t.b.v. harmonicadoek

Wanneer het doek is ingeschoven kunt u deze er omheen hangen. W27090

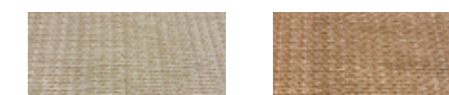

Gebroken wit

Zand



Antraciet



Off-white

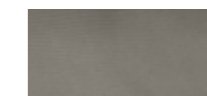

Grey



Met een rozenboog tovert u uw tuin om in een plek waar u vele uren wilt vertoeven tussen uw favoriete bloemen en planten.

Onze rozenbogen hebben een doorgang van 120 of 180 cm



Rozenboog klein

Doorgangsbreedte 120 cm, grenen.
Hoogte 285 cm W08517

De set bestaat uit:

- 4 st. geschaafde palen 7x7x270 cm.
- 2 st. boogliggers 4,4x7x160 cm.
- 5 st. ruiters 4,4x7x75 cm.
- 2 st. trellis diagonaal 41x180 cm met geschaafde ingekepte latten 2,6x2,6 cm in een raamwerk van 4,5x4,5 cm.



Rozenboog rond

Doorgangsbreedte 120 cm, grenen.
Hoogte 298 cm W08519

De set bestaat uit:

- 2 zijwanden 45x240 cm.
- 2 st. lijmhoutbogen 4,4x4,4x180 cm.
- 9 st. ruiters uit rondhout ø 1,8x45 cm.



Rozenboog groot

Doorgangsbreedte 180 cm, grenen.
Hoogte 285 cm W08516

De set bestaat uit:

- 4 st. geschaafde palen 7x7x270 cm.
- 2 st. boogliggers 4,4x7x230 cm.
- 6 st. ruiters 4,4x7x75 cm.
- 2 st. trellis diagonaal 41x180 cm met geschaafde ingekepte latten 2,6x2,6 cm in een raamwerk van 4,5x4,5 cm.

ROZENBOGEN EN POORTEN

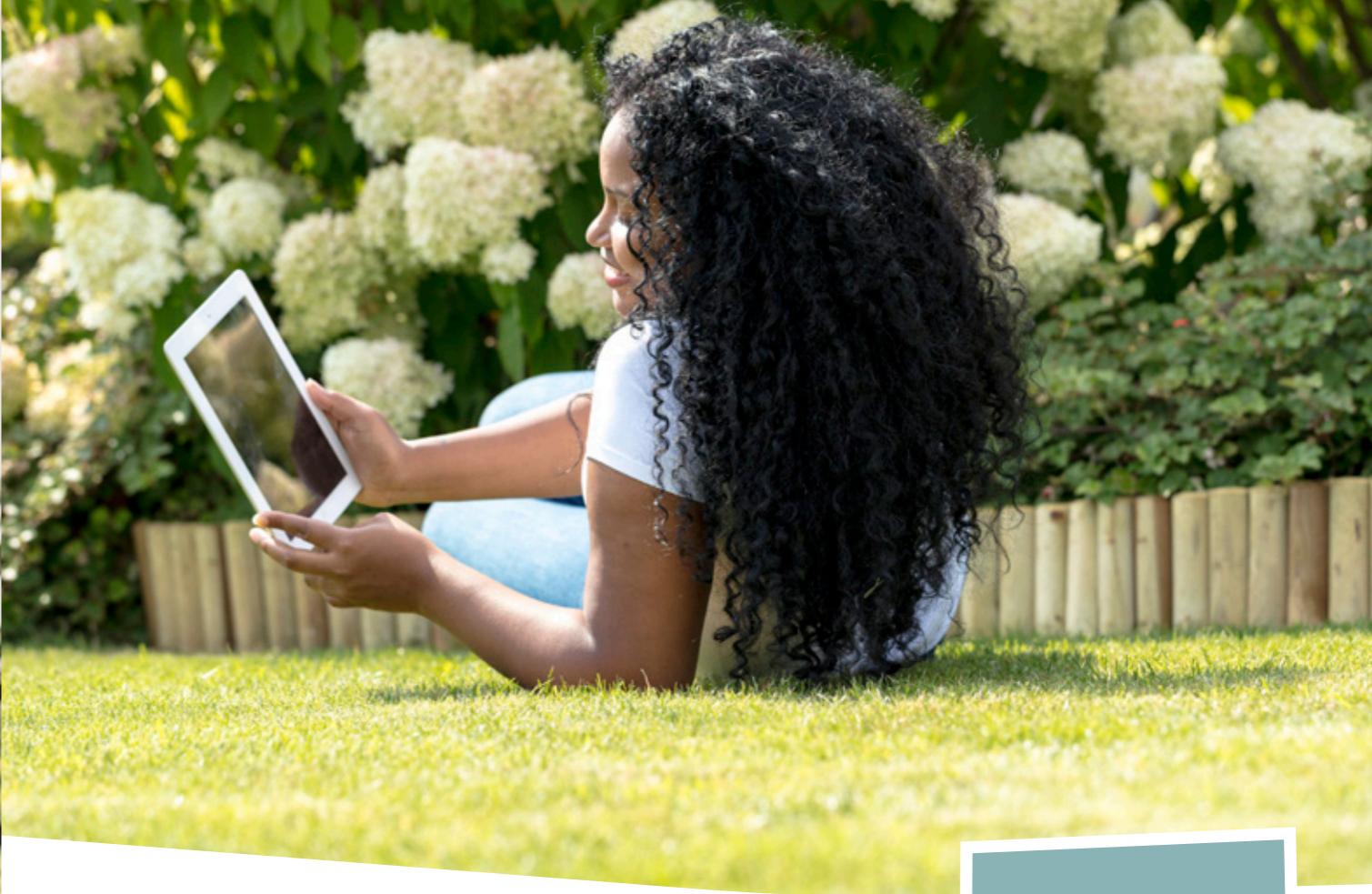

VOOR UW BORDER OF GRONDKERING

De hardhouten geschaafde damwand is uitermate geschikt voor het maken van een verticale beschoeiing.



Rolborder

Grenen. ø 5 cm, 250 cm lang.
 Hoogte 20 cm W02001
 Hoogte 30 cm W02002
 Hoogte 40 cm W02003



Hardhouten rolborder

Latten 1,9x4,5 cm. 180 cm lang.
 Hoogte 20 cm W14420
 Hoogte 30 cm W14425



Hardhouten geschaafde damwandregel

4,5x6,8x200 cm W14297



Hardhouten fijnbezaagde plank

Beschoeiingsplank.
 2x20x300 cm W14975
 2x20x400 cm W14976



Hardhouten geschaafde damwand

Met veer en groef. Werkende maat 18,5 cm. Azobe.
 3x20x200 cm W14603
 3x20x250 cm W14604
 3x20x300 cm W14602

BORDERS



BLOEMBAKKEN & MINIGARDENS

VIERKANTE EN RECHTHOEKIGE BLOEMBAKKEN



De vierkante en rechthoekige bloembakken zijn gemaakt van vuren balkhout 3,5x7 cm. Inclusief zwarte binnenzak. Geleverd met hengsels om gemakkelijk te vervoeren.

Bloembak met trellis

Set bestaande uit een bloembak en een trellis.
(hxbxd) 140x90x30 cm

W639109



Bloembak vierkant 40

(hxbxd) 32x40x40 cm

W636363



Bloembak vierkant 50

(hxbxd) 39x50x50 cm

A636355



Bloembak vierkant 60

(hxbxd) 45x60x60 cm

W636347



Bloembak rechthoek 34/82

(hxbxd) 25x82x34 cm

W636428



Bloembak rechthoek 42/92

(hxbxd) 32x92x42 cm

W636410



Bloembak rechthoek 50/100

(hxbxd) 39x100x50 cm

W636401





DOUGLAS MINIGARDENS

Puur natuur!
De douglas
Minigardens zijn
onbehandeld,
maar wel
duurzaam!

Een klein plantje zien opgroeien tot een volwassen plant. Dat is boeiend en ook voor kinderen heel leerzaam. Het geeft voldoening te koken met zelfgekweekte, lekkere en gezonde ingrediënten uit uw eigen tuin. Dat kunnen groenten zijn zoals sla en worteltjes, maar ook kruiden zijn gemakkelijk te kweken. Houd er wel rekening mee dat de meeste kruiden en groenten veel zonlicht nodig hebben.



Douglas Minigarden vierkante meter

Met metalen hoeken. Incl. anti-uitspoeldoek.
(hxbxd) 20x100x100 cm W36005



Douglas Minigarden hoekmodel

Met metalen hoeken. Incl. anti-uitspoeldoek.
3 elementen: 100x100 / 100x50 / 50x50 cm.
(hxbxd) 60x100x100 cm W36010



Douglas Minigarden op poten

Incl. anti-uitspoeldoek.
(hxbxd) 80x100x100 cm W26035



Douglas Minigarden Décor

Incl. anti-uitspoeldoek.
(hxbxd) 80x100x59 cm W36015



Moestuinbak op wieltjes

Gemaakt van douglashout. Deksel met plexiglas
uitgevoerd. Incl. wieltjes en anti-uitspoeldoek.
(hxbxd) 36x100x50 cm W36025

Kruiden kweken is niet zo moeilijk, houd er wel rekening mee dat de meeste kruiden veel zonlicht nodig hebben. U kunt ze kweken voor de smaak, maar evengoed voor hun overheerlijke geur.



GRENEN MINIGARDENS



Minigarden vierkante meter

Gemaakt van grenenhout. Incl. anti-uitspoeldoek.
(hxbxd) 20x100x100 cm W26060



Compostsilo

(hxbxd) 70x97x70 cm.
Grenen, geïmpregneerd W11597



Minigarden op poten 100

Gemaakt van grenenhout. Incl. anti-uitspoeldoek.
(hxbxd) 80x100x50 cm W991504



Minigarden robuust

Hoog model op poten, gemaakt van grenenhout.
Inclusief anti-uitspoeldoek.
(hxbxd) 80x100x50 cm W991559



Minigarden junior

De hoogte is ideaal voor kleine kinderen. Gemaakt van grenenhout. Inclusief anti-uitspoeldoek.
(hxbxd) 45x53x60 cm W26050

Kweek uw eigen groenten en kruiden, lekker en gezond. ▶





SPEEL-TOESTELLEN

Veilig spelen in eigen tuin, dat gunt u ieder kind. Samen met vriendjes en vriendinnetjes klimmen, klauteren, schommelen, glijden of duikelen. Alles mag en kan.

DOUGLAS SPEELTOESTELLEN

Onze speeltoestellen zijn uitsluitend bestemd voor particulier gebruik!



Douglas speeltoestel Maki

Vervaardigd uit douglashout. Robuuste staanders 12x12 cm, vloer 28 mm dik. Incl. trap met leuning en grondankers. Excl. piratenstuur, piratenvlag, telescoop en glijbaan. Plateauhoogte 150 cm. (hxbxd) 338x130x130 cm.
 Kleurloos geïmpregneerd W12679
 Groen geïmpregneerd W12682

Glijbaan blauw (W12629) zie pagina 100.

Uitgevoerd met robuuste staanders 12x12 cm en een extra hoge onderrand zodat u heel eenvoudig een zandbak creëert.

CE | Onze speeltoestellen zijn CE gecertificeerd.

Douglas speeltoestel Bonobo

Vervaardigd uit douglashout. Staanders 8,5x8,5 cm. Vloer 24 mm dik. Incl. trap met leuning, klimwand, klimtouw, set handgrepen, grondankers en brandweerpaal. Excl. glijbaan. Plateauhoogte 150 cm. (hxbxd) 365x180x180 cm.
 Kleurloos geïmpregneerd W12678
 Groen geïmpregneerd W12680



◀ **Ideaal voor een grote tuin!**

Uniek!
 Douglashout kleurloos geïmpregneerd. Hiermee neemt de levensduur t.o.v. onbehandeld hout toe en blijft de kleur het dichtst bij de originele douglas kleur. Ideaal voor afwerking met transparante beitsen/coating.



Ook los te gebruiken! ▼



Douglas picknickset

T.b.v. douglas speeltoestel Bonobo. De picknickset bestaat uit: Bankje met leuning 100 cm breed, bankje zonder leuning 100 cm breed, tafeltje 80 cm breed.
 Kleurloos geïmpregneerd W12686
 Groen geïmpregneerd W12690



Schommelaanbouw douglas

Voor douglas speeltoestel. (hxbxd) 245x270x270 cm. douglas staanders 8,5x8,5 cm. (Deze aanbouw is voorzien van een hoekverbinding, 2 grondankers en 4 schommelhaken.)
 Kleurloos geïmpregneerd W12699
 Groen geïmpregneerd W12700

Artikelnummers in kleur weergegeven worden op aanvraag groen geïmpregneerd. Deze hebben een langere levertijd en kunnen niet geannuleerd worden.

CE | Onze speeltoestellen zijn CE gecertificeerd.

Volop
speelplezier
in eigen
tuin!



Picknickset en hekwerk



Vervaardigd uit vurenhout. Voor speeltoestel Orang-Oetan. De Picknickset bestaat uit: Vloer (28 mm dik), 4 hekwerken, 2 zitbankjes (28 mm dik) en 1 tafel (28 mm dik). W12555



Schommelaanbouw



Vervaardigd uit vurenhout. T.b.v. speeltoestellen Orang-Oetan en Action. Deze aanbouw is voorzien van grondankers en 4 schroefdraden met karabijnhaak. Staanders 9x9 cm. (hxbxd) 245x295x270 cm W12572



Speelhuis Action met picknickset



Vervaardigd uit vurenhout. Exclusief glijbaan 290 cm. Inclusief grondankers. Staanders 7x7 cm. Plateauhoogte 150 cm. (hxbxd) 310x127x127 cm W12584

Glijbaan groen (W12634) Zie pagina 100.



Speeltoestel Orang-Oetan



Vervaardigd uit vurenhout. Exclusief hekwerk en glijbaan 290 cm. Punt dak inclusief klimwand met klimstenen, brandweerpaal, knopentouw, handgrepen, trap, grondankers en kruisje nulletje. Palen zijn 9x9 cm vuren. (hxbxd) 336x204x136 cm. Plateauhoogte 150 cm W12591

Glijbaan blauw (W12629) zie pagina 100.



Voor
speeltoestel
accessoires
kijk op
pagina 100-101

Speeltoestel Crazy Climber



Vervaardigd uit vurenhout. Exclusief glijbaan 290 cm. Incl. klimwand met klimstenen, brandweerpaal, trap, knopentouw, grondankers en zeskantig zitgedeelte.

Het zeskantige speeltoestel Crazy Climber bestaande uit: geschaafde staanders 9x9 cm, geschaafde planken 1,8x14,5 cm, geschaafde regels van 4,5x7 cm en 4,5x9,5 cm. Afmeting (hxb) 307xø168 cm. Plateauhoogte 150 cm. W12582



Glijbaan blauw (W12629)
Zie pagina 100.

Schommelaanbouw



T.b.v speeltoestel Crazy Climber. Vervaardigd uit vurenhout. Deze aanbouw is voorzien van grondankers en 4 schroefdraden met karabijnhaak. Staanders 9x9 cm. (hxbxd) 245x295x270 cm. W12572



Speelhuis Compact



Vervaardigd uit vurenhout. Exclusief glijbaan 290 cm. Het speelhuis Compact is bij uitstek geschikt om in kleinere tuinen gebruikt te worden en biedt toch diverse speelmogelijkheden.

De speeltoestelaccessoires op pagina 100 kunnen bevestigd worden aan de overstekende zware balk van 7x12x330 cm met behulp van 4 schroefdraden met karabijnhaak. Plateauhoogte 150 cm.

Het speelhuis is uitgerust met solide staanders 9x9 cm en een zandbak gemaakt van regels 4,4x6,8 cm. (hxbxd) 310x125x125 cm W12578



Trap inclusief leuning



Vervaardigd uit vurenhout. T.b.v. speeltoestellen met een plateau van 150 cm hoog. De lengte van de trap is 185 cm. (hxb) 185x53 cm. W12601

Extra trapleuning



W12602



CE | Onze speeltoestellen
zijn CE gecertificeerd.

SCHOMMELS

Onze schommels zijn uitsluitend bestemd voor particulier gebruik.



Schommel Fleur



Vervaardigd uit grenenhout. Gemaakt van vierkante palen 9x9 cm, 4 ophangbeugels met karabijnhaak en 2 hoekverbindingen. Incl. grondankers. (hxbxd) 250x270x200 cm W12566



Kinderschommel Dubbel



Vervaardigd uit vuren balkhout 9x9 cm. Inclusief 4 ophangbeugels. Exclusief accessoires. (hxbxd) 220x270x150 cm W635316





ACCESSOIRES

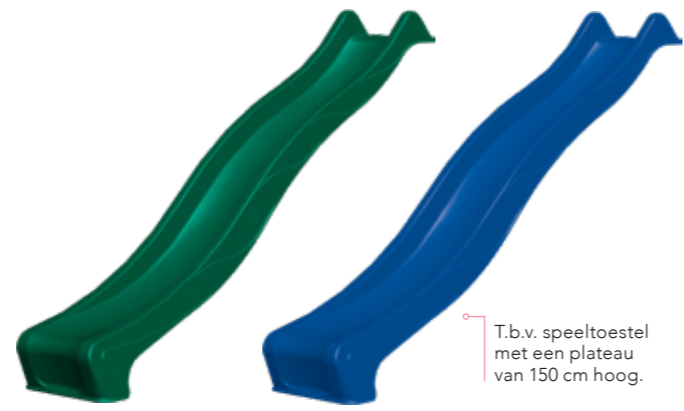

Glijbaan
Kunststof, 150 cm hoog, 290x50 cm.
Groen W12634
Blauw W12629

T.b.v. speeltoestel met een plateau van 150 cm hoog.



BUITENSPELEN

Met onze accessoires wordt buiten spelen voor uw kinderen en hun vriendjes pas echt leuk. Creativiteit en fantasie worden spelenderwijs aangemoedigd.



Rubbertegel met kunstgras
Dikte 2,5 cm, 50x50 cm. W12765

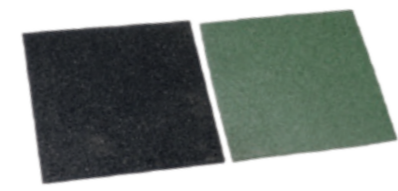

Rubbertegel particulier
Dikte 2,5 cm, 50x50 cm.
Groen W12559
Zwart W12562

Brandweerpaal
Excl. bevestigingsmateriaal.
Metaal groen. (hxb) 250x60 cm,
ø 3,8 mm 1023875

Duikelstang
Van metaal, kleur rood.
125 cm lang. ø 3,3 cm W12539



Touw ladder
Met houten sporten.
W12599



Klimtouw
Met twee ringen voor bevestiging aan boven en onderzijde.
W12527



Ringen/Trapeze
W12556



Driehoek ringenset
Kunststof rood W12509



Schommelzit
Hout W12516



Schommelzit
Kunststof rood W635359
Kunststof blauw W12537



Baby schommelzitje
Kunststof W12505



Bel
Maakt realistisch belgeluid.
23,5x17,5 cm W12701

Zeer goede kwaliteit



Nestschommel
Verstelbaar, Max. gewicht 100 kg.
ø 100 cm W12640



Schotelschommel
Kunststof geel W12574

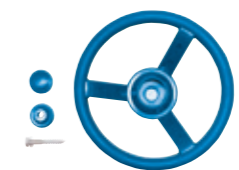

Stuurwiel
Kunststof blauw W12597



Piratenstuur
Kunststof rood/geel W12607



Telescoop
Kunststof W12598



Klimstenen
Set à 5 stuks W12576



Lachspiegel
Incl. 4 bevestigingsschroeven.
58,5x38,5 cm W12702



Grondanker
Thermisch verzinkt met bout en ring.
50 cm W12512



Handgreep blauw
Kunststof set à 2 stuks.
W12536



Ophangbeugel verzinkt
Vierkant 9 cm ø 10 cm
W12550 W12552



Schroefdraad verzinkt
Met karabijnhaak.
M12x14 cm W12575



Schommelhaak
Verzinkt. Doorsnede 11 mm.
Lengte 19 cm W12569

SPEELHUISJES EN KINDERPICKNICKTAFELS



Grenen kinderspeelhuisjes. Ideaal voor de wat kleinere tuinen. De speelhuisjes worden onbehandeld geleverd en zijn gemakkelijk te verven.



Speelhuisje Wende



Speelhuisje gemaakt van grenen blokhutprofielen 1,5 cm dik. Incl. vloer, deur en zijraam. Dakbedekking van blauwe folie. (hxbxd) 144x140x110 cm W12665



Speelhuisje Siem



Speelhuisje gemaakt van grenen 1,5 cm dik. Incl. vloer, deur en zijraam. Dakbedekking van blauwe folie. (hxbxd) 148x141x110 cm W12670



Douglas picknickset

De picknickset bestaat uit: Bankje met leuning 100 cm breed, bankje zonder leuning 100 cm breed, tafeltje 80 cm breed. Kleurloos geïmpregneerd W12686 Groen geïmpregneerd W12690



Ronde kinderpicknicktafel Jimmy

Doorsnede blad 63 cm, zithoogte 30 cm. Houtdikte 28 cm. Bladhoogte 50 cm W11012



Junior picknicktafel Björn

Bladmaat 90x38,5 cm, zithoogte 26 cm. Houtdikte 28 cm. Bladhoogte 48,5 cm W11018



ZANDBAK



Zandbak Tom

Met deksel/zitbank. (hxbxd) 30x120x120 cm

W12005



Douglas zandbak Roy

Met deksel/zitbank. De hoekstukken zijn zwart geïmpregneerd. (hxbxd) 30x120x120 cm W12015

De deksel is opgeklapt een praktisch zitje!

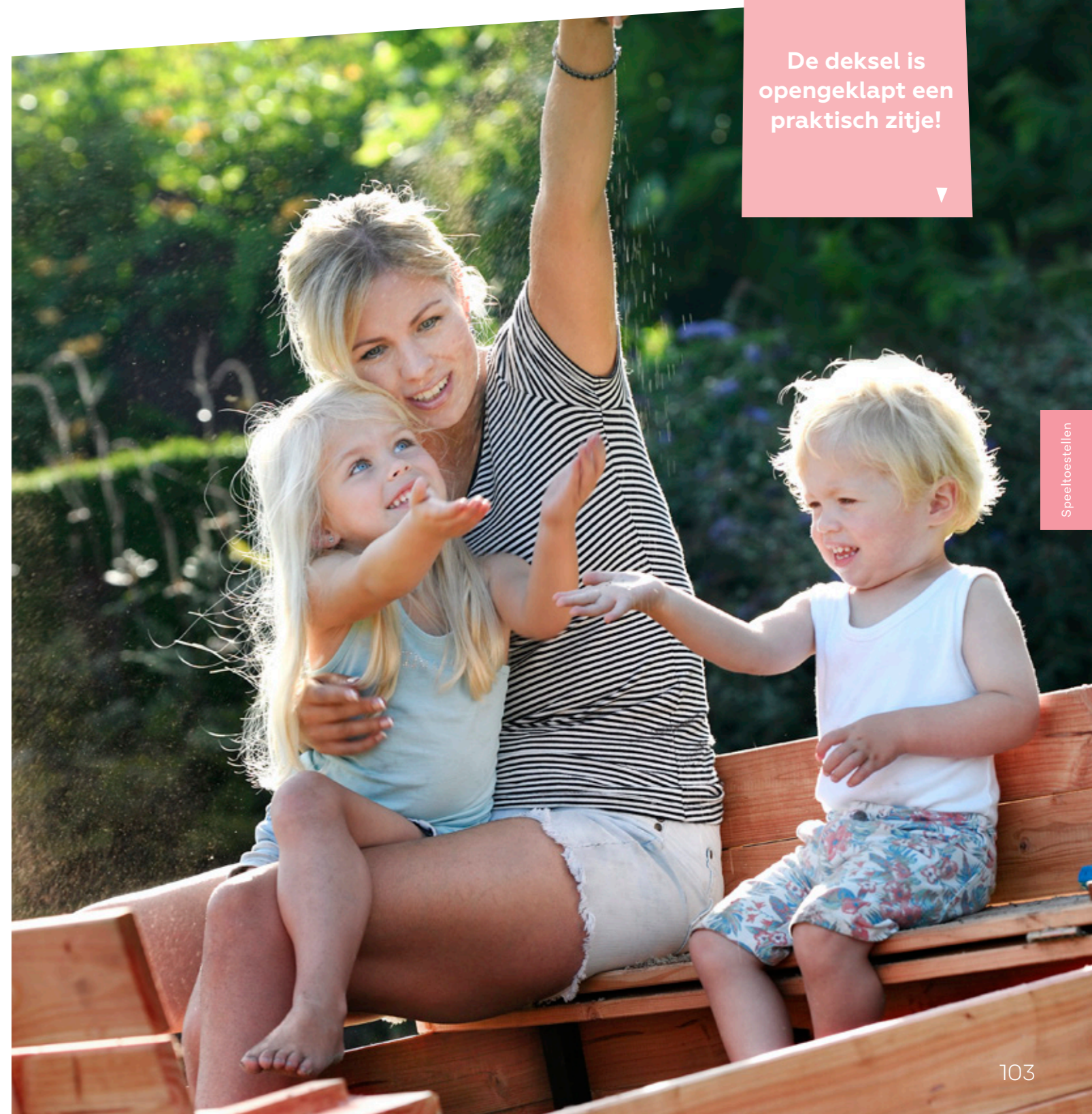

TUIN- TIMMERHOUT

Naast Midden-Europees vuren en grenen ook Scandinavisch vuren en een buitengewoon breed assortiment douglas constructiehout voor de echte doe-het-zelver.



HOUTEN PALEN

Ronde palen



Ronde palen

Ø 4 cm cilindrisch gefreesd, één zijde gepunt, één zijde gekroond.
 Ø 4x150 cm W03055
 Ø 4x200 cm W03060

Ø 6 cm cilindrisch gefreesd, één zijde gepunt, één zijde gekroond.
 Ø 6x50 cm W04009
 Ø 6x75 cm W04010
 Ø 6x100 cm W04011
 Ø 6x125 cm W04012
 Ø 6x150 cm W04013
 Ø 6x200 cm W04015
 Ø 6x250 cm W04016

Ø 8 cm cilindrisch gefreesd, één zijde gepunt, één zijde gekroond.
 Ø 8x200 cm W04027
 Ø 8x250 cm W04028
 Ø 8x300 cm W04029

Ø 10 cm cilindrisch gefreesd, haaks gekort, één zijde gekroond.
 Ø 10x300 cm W04614
 Ø 10x400 cm W04616
 Ø 10x500 cm W04617



Kastanje palen

Ø 10/12x180 cm W20015
 Ø 6/8x180 cm W20006
 Ø 6/8x250 cm W20007



Vuren groen geïmpregneerd

NIEUW

Ø16x400 cm 1041110
 Ø16x500 cm 1041112
 Ø16x600 cm 1041114
 Ø20x400 cm 1041116
 Ø20x500 cm 1041118
 Ø20x600 cm 1041120
 Ø25x400 cm 1041122
 Ø25x500 cm 1041124
 Ø25x600 cm 1041126
 Ø30x400 cm 1041128
 Ø30x500 cm 1041130
 Ø30x600 cm 1041132

Dit artikel wordt op aanvraag besteld. Alleen te bestellen per volle bundel.



Halfronde regel

Ø 7 cm twee zijden haaks gekort.
 Ø 7x250 cm W03005



Vierkante palen grenen



Geschaafde vierkante palen

Grenen.
 6,8x6,8x180 cm W07006
 6,8x6,8x210 cm W07008
 6,8x6,8x240 cm W07009
 6,8x6,8x270 cm W07010
 6,8x6,8x300 cm W07011
 6,8x6,8x400 cm W07012



Geschaafde vierkante palen

Grenen.
 8,8x8,8x180 cm W07013
 8,8x8,8x210 cm W07015
 8,8x8,8x240 cm W07016
 8,8x8,8x270 cm W07017
 8,8x8,8x300 cm W07018
 8,8x8,8x400 cm W07020



Geschaafde vierkante paal zwart

Geïmpregneerd en zwart gedompeld.
 8,8x8,8x270 cm W08095



Vierkante palen vuren



Geschaafde vierkante palen

Midden-Europees vuren gedroogd.
 6,7x6,7x190 cm W07216
 6,7x6,7x240 cm W07217
 6,7x6,7x270 cm W07218
 6,7x6,7x300 cm W07225



Verduurzaamde vierkante palen worden veelal gebruikt voor het plaatsen van schuttingen, maar u kunt deze natuurlijk voor elke tuinklus gebruiken.



Geschaafde vierkante palen

Midden-Europees vuren gedroogd.
 8,7x8,7x190 cm W07221
 8,7x8,7x240 cm W07222
 8,7x8,7x270 cm W07223
 8,7x8,7x300 cm W07226



Geschaafde vierkante palen

Midden-Europees vuren.
 12x12x300 cm 976761
 12x12x400 cm W07126
 12x12x500 cm W07127





Papa helpen met de tuinklus, hartstikke leuk!

REGELS EN PLANKEN

Midden-Europees vuren



Midden-Europees vuren geschaaftde gording

Groen geïmpregneerd.
4,4x6,8x300 cm

NIEUW 1041162



Geschaafde planken vuren

Gedroogd
1,5x14x179,5 cm
1,6x14x300 cm
1,8x14,5x180 cm
1,8x14,5x300 cm
1,8x14,5x360 cm
1,8x14,5x400 cm

NIEUW W06207
1041160
W06303
W06306
W06307
1010261



Fijnbezaagde planken vuren

1,9x14,5x180 cm
1,9x20x180 cm

W06425
W06421



Fijnbezaagde panlat vuren

2,4x4,8x250 cm

W06667



Steigerplank Midden-Europees vuren

Onbehandeld gedroogd
2,9x19x400 cm
2,9x19x500 cm

W06530
W06540



Steigerplank Midden-Europees vuren

Grijs gedompeld, gedroogd
2,9x19x400 cm
2,9x19x500 cm

1022779
W06556

Op pagina 121 vindt u impregneervloeistof voor het bijwerken van de grijze kleur.

Grenen



Geschaafde planken grenen

1,5x14x180 cm
1,5x14x240 cm
1,5x14x300 cm
1,5x14x360 cm
1,5x14x400 cm
1,5x14x500 cm

W06001
W06016
W06010
W06011
W06012
W06015

1,7x14x179,5 cm
1,7x14x300 cm
1,7x14x360 cm
1,7x14x400 cm
1,7x14x500 cm

W06101
W06127
W06128
W06129
W06130



Plank grenen, zwart

Geschaafd. Plank wordt eerst geïmpregneerd en vervolgens tweemaal zwart gedompeld.
1,5x14x180 cm

W07445



Geschaafde plank grenen

Met rechte hoeken.
2x20x180 cm

W06140



Grenen geprofileerd dekdeel

Grenen geprofileerd dekdeel
1 zijde grof profiel, 1 zijde glad.
2,8x14,5x300 cm
2,8x14,5x400 cm
2,8x14,5x500 cm



W06512
W06515
W06518



Geschaafde regels grenen

1,9x7x180 cm
3,4x4,5x180 cm
4,4x6,8x240 cm
4,4x6,8x300 cm
4,4x6,8x390 cm
4,4x6,8x420 cm
4,4x6,8x480 cm
4,4x9,5x390 cm
4,4x9,5x420 cm

W06648
W06609
W06701
W06704
W06702
W06706
W06703
W06709
W06711



Fijnbezaagde ruwe planken grenen

2x20x400 cm

W06415



Geschaafd rabat Midden-Europees grenen

Werkend 13 cm.
1,8x14,5x300 cm
1,8x14,5x360 cm
1,8x14,5x400 cm
1,8x14,5x500 cm

W05101
W05102
W05103
NIEUW 1042010



Plank grenen

1 zijde geschaafd, 1 zijde fijnbezaagd.
2,8x19,5x400 cm
(Ook te gebruiken als dekdeel)

1011337

SCANDINAVISCH VUREN

Heeft door zijn langzame groei een fijne houtnerf. Het hout heeft daarom een sterke en gelijkmatige structuur. Scandinavisch vuren staat bekend om zijn uitstekende kwaliteit en laat zich gemakkelijk bewerken.



Banddeel

Werkende breedte 13,5 cm.
Groen geïmpregneerd
1,8x14,5x224 cm.

1015397

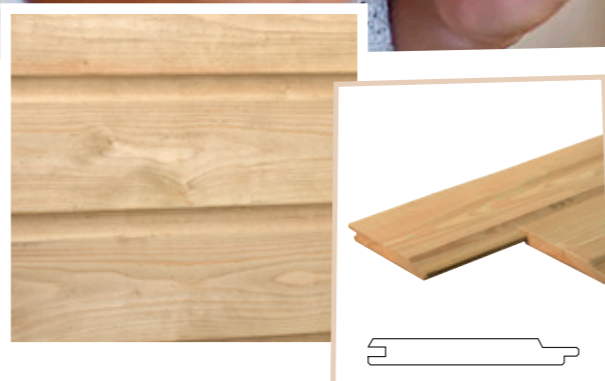

Geschaafde planken

Groen geïmpregneerd
1,8x14,5x180 cm
1,8x14,5x300 cm
1,8x14,5x360 cm
1,8x14,5x420 cm
1,8x14,5x480 cm

W06403
W06406
W06407
W06408
1011766



Geschaafde regels

Groen geïmpregneerd
3,8x10x450 cm
3,8x11,5x450 cm
4,5x4,5x180 cm
4,5x4,5x240 cm
4,5x4,5x300 cm

W06603
W06604
W06920
W06921
1011767



Geschaafde gording

Groen geïmpregneerd
4,5x14,5x300 cm
4,5x14,5x420 cm
5,8x15,6x420 cm

W06605
W06934
W06606



4,5x7x210 cm
4,5x7x240 cm
4,5x7x300 cm
4,5x7x360 cm
4,5x7x420 cm
4,5x7x480 cm

W06911
1017191
1011768
W06945
1017193
1017194

W06906
W06910
W06908



Dakbeschot

Werkend 9 cm.
Groen geïmpregneerd
1,7x9,8x300 cm
1,7x9,8x420 cm

W88204
W26525



Blokhutprofielen

Werkend 13,2 cm.
Groen geïmpregneerd
2,8x14,5x300 cm
2,8x14,5x420 cm

W18700
W26515



Geschaafd rabat

Werkend 13 cm.
Groen geïmpregneerd
1,8x14,5x300 cm
1,8x14,5x360 cm
1,8x14,5x420 cm
1,8x14,5x480 cm
1,8x14,5x540 cm

W05001
W05002
W05004
W05006
W05008

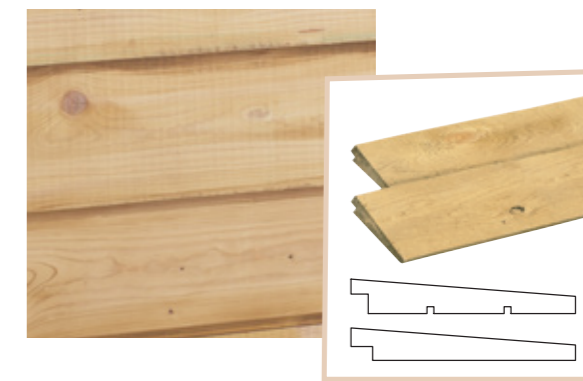

Zweeds rabat

1 zijde geschaafd, 1 zijde fijnbezaagd, werkend 13,1 cm.
Groen geïmpregneerd
1-2,1x14,5x300 cm
1-2,1x14,5x420 cm

W05208
W05209



Werkend 18 cm.
Groen geïmpregneerd
1,5-3x19,5x300 cm
1,5-3x19,5x400 cm

W05212
W05203

DOUGLAS RABATDELEN, BLOKHUTPROFIELEN EN DAKBESCHOT

Eigenschappen douglashout:

- Lange levensduur, duurzaamheidsklasse 3.
- Warme uitstraling.
- Hoog percentage kernhout.
- Een van de hardste Europese naaldhoutsoorten.
- Na droging wordt douglas steeds harder (voordeel: in het begin gemakkelijk te verwerken en later zal dit sterker/harder worden).
- Onbehandeld verkleurt douglas naar blauw grijze tint. Om vergrijzing te voorkomen kunt u een beits of impregneermiddel toepassen.
- Het fijnbezaagde douglashout is vers hout en het geschaafde douglashout is teruggedroogd tot +/- 18%, hierdoor zal er veel minder scheurvorming ontstaan.

Douglashout

Het douglashout valt in duurzaamheidsklasse 3 en is daarmee één van de duurzaamste houtsoorten in Europa.

We kiezen ervoor om de vierkante palen 4 ex logs te zagen. Dit is aanzienlijk duurder dan 1 ex logs te zagen. Door de palen 4 ex logs te zagen blijven de palen rechter, vertonen minder hartscheuren en bevatten minder spinthout, wat zorgt voor een betere duurzaamheid. Spinthout is namelijk kwalitatief minder goed hout. Zie de tekening.

Bij de vierkante palen van 20x20 cm kiezen we er voor om deze 1 ex logs te zagen. Bij deze maatvoering is de hoeveelheid spinthout relatief beperkt en is anders zagen erg inefficiënt. Zo denken wij met u mee. Helder en eerlijk.

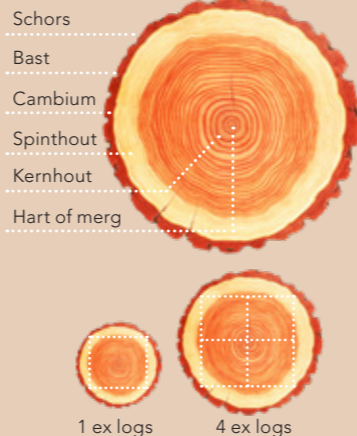

Voor een langere levensduur dient douglashout met grondcontact onder hoge druk geïmpregneerd (KOMO) te worden.

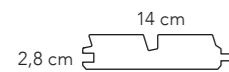
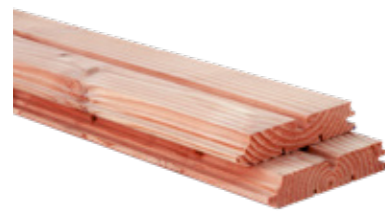

Douglas dubbel rhombusprofiel

Onbehandeld, werkend 12,5 cm.
2,8x14x300 cm 1017064
2,8x14x400 cm 1017065

Groen geïmpregneerd, werkend 12,5 cm.
2,8x14x300 cm W44260
2,8x14x400 cm W44285

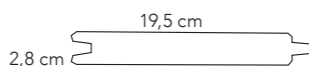

Geschaafde blokhutprofielen douglas

Onbehandeld, werkend 18,2 cm.
2,8x19,5x224 cm **NIEUW** W31670
2,8x19,5x300 cm 1011332
2,8x19,5x400 cm 1009212
2,8x19,5x500 cm 1009213

Groen geïmpregneerd, werkend 18,2 cm.
2,8x19,5x300 cm W44043
2,8x19,5x400 cm W44044
2,8x19,5x500 cm W44046



Douglas geschaafd gevel rabat

2-zijdig geschaafd. Ook verticaal als horizontaal (als wand) toepasbaar, werkend 13 cm.

Onbehandeld.
1,8x14,5x300 cm W40266
1,8x14,5x400 cm W40291

Groen geïmpregneerd.
1,8x14,5x300 cm W44266
1,8x14,5x400 cm W44291

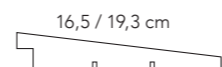

Zweeds rabat douglas

1 zijde geschaafd, 1 zijde fijnbezaagd.
Onbehandeld, werkend 15 cm.
1-2,1x16,5x300 cm W40059
1-2,1x16,5x400 cm W40035
1-2,1x16,5x500 cm W40038

Onbehandeld, werkend 17,5 cm.
1,1-2,7x19,3x300 cm 1011335
1,1-2,7x19,3x400 cm 1009204
1,1-2,7x19,3x500 cm 1012885

Groen geïmpregneerd, werkend 15 cm.
1-2,1x16,5x300 cm W44059
1-2,1x16,5x400 cm W44035
1-2,1x16,5x500 cm W44038

Groen geïmpregneerd, werkend 17,5 cm.
1,1-2,7x19,3x300 cm W44042
1,1-2,7x19,3x400 cm W44045
1,1-2,7x19,3x500 cm W44055

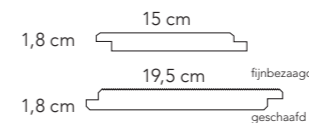

Halfhouts rabat douglas

2-zijdig geschaafd. Ook verticaal (als wand) toepasbaar. Onbehandeld, werkend 13,6 cm.
1,8x15x300 cm W31345

Onbehandeld, werkend 18,1 cm, 1 zijde geschaafd, 1 zijde fijnbezaagd.
1,8x19,5x300 cm 1011330
1,8x19,5x400 cm 1017056
1,8x19,5x500 cm 1017057

Groen geïmpregneerd, werkend 13,6 cm, 2-zijdig geschaafd.
1,8x15x300 cm W44345

Groen geïmpregneerd, werkend 18,1 cm, 1 zijde geschaafd, 1 zijde fijnbezaagd.
1,8x19,5x300 cm W44600
1,8x19,5x400 cm W44605
1,8x19,5x500 cm W44610

Als dakbeschot en verticale, wand toepasbaar.

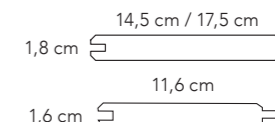

Geschaafd dakbeschot douglas

Onbehandeld, werkend 10,6 cm.
1,6x11,6x300 cm 1009205
1,6x11,6x400 cm 1017050
1,6x11,6x500 cm 1017051

Onbehandeld, werkend 13,5 cm.
1,8x14,5x300 cm W41026
1,8x14,5x400 cm W41027
1,8x14,5x500 cm W41029

Onbehandeld, werkend 16,5 cm.
1,8x17,5x300 cm **NIEUW** 1041094
1,8x17,5x400 cm **NIEUW** 1041096
1,8x17,5x500 cm **NIEUW** 1041098

Groen geïmpregneerd, werkend 10,6 cm.
1,6x11,6x300 cm W42022
1,6x11,6x400 cm W44270
1,6x11,6x500 cm W44273

Groen geïmpregneerd, werkend 13,5 cm.
1,8x14,5x300 cm W42026
1,8x14,5x400 cm W42027
1,8x14,5x500 cm W42029

Groen geïmpregneerd, werkend 16,5 cm.
1,8x17,5x300 cm **NIEUW** 1041095
1,8x17,5x400 cm **NIEUW** 1041097
1,8x17,5x500 cm **NIEUW** 1041099

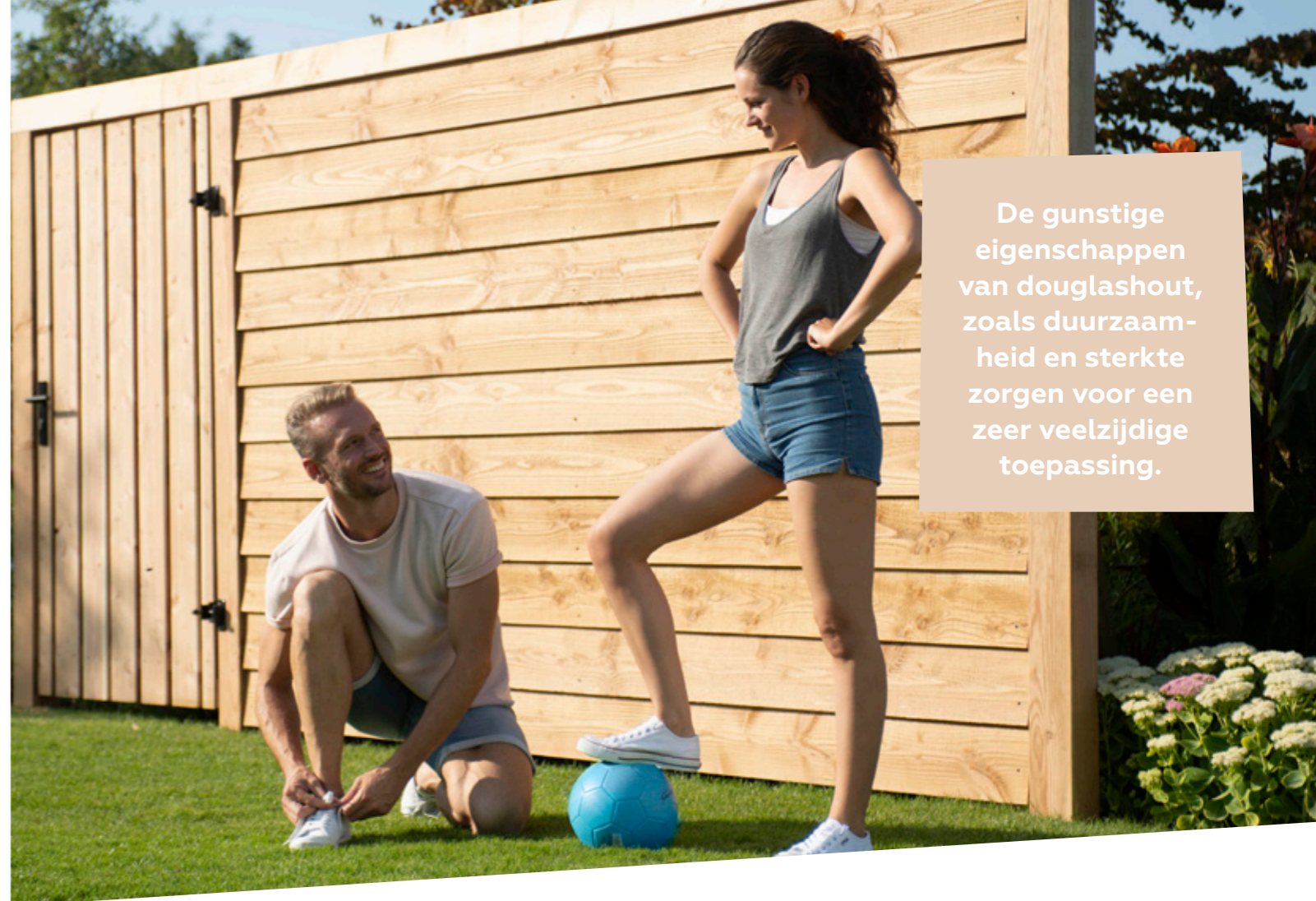

De gunstige eigenschappen van douglashout, zoals duurzaamheid en sterkte zorgen voor een zeer veelzijdige toepassing.

GESCHAAFD GEDROOGD DOUGLAS

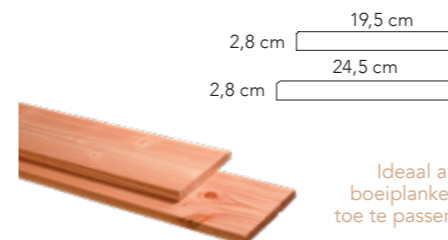

Ideaal als boeiplanken toe te passen.

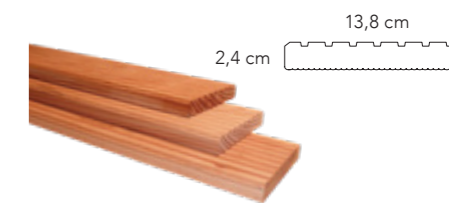
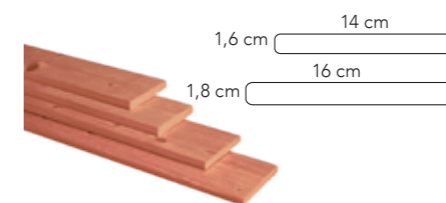

Geschaafde / fijnbezaagde planken douglas

Ook te gebruiken als dekdeel, 1 zijde geschaafd, 1 zijde fijnbezaagd.

Onbehandeld.	
2,8x19,5x300 cm	1011329
2,8x19,5x400 cm	1009209
2,8x19,5x500 cm	1009210
2,8x24,5x400 cm	W31839

Groen geïmpregneerd.	
2,8x19,5x300 cm	W45840
2,8x19,5x400 cm	W45845
2,8x19,5x500 cm	W45850
2,8x24,5x400 cm	W45839

Kleurloos geïmpregneerd.	
2,8x19,5x300 cm	W50840
2,8x19,5x400 cm	W50845
2,8x19,5x500 cm	W50850
2,8x24,5x400 cm	W50839

Douglas schuttingplank

Onbehandeld.	
1,6x14x180 cm	1017052
1,6x14x300 cm	1021676
1,6x14x400 cm	1017053
1,8x16x180 cm	1009206
1,8x16x400 cm	1009207

Groen geïmpregneerd.	
1,6x14x180 cm	W44337
1,6x14x300 cm	W44341
1,6x14x400 cm	W44338
1,8x16x180 cm	W44335
1,8x16x400 cm	W44340

Douglas dubbel profiel dekdeel

1 zijde grof profiel, 1 zijde fijn profiel.

Onbehandeld.	
2,4x13,8x300 cm	W31355
2,4x13,8x400 cm	1009208
2,4x13,8x500 cm	W31358

Groen geïmpregneerd.	
2,4x13,8x300 cm	W44355
2,4x13,8x400 cm	W44357
2,4x13,8x500 cm	W50358

Kleurloos geïmpregneerd.	
2,4x13,8x300 cm	W50355
2,4x13,8x400 cm	W50357
2,4x13,8x500 cm	W44358

Voor douglas schermen zie pagina 16-23.



Eigenschappen douglashout

- Lange levensduur, duurzaamheidsklasse 3.
- Warme uitstraling.
- Hoog percentage kernhout.
- Een van de hardste Europese naaldbhoutsoorten.
- Na droging wordt douglas steeds harder (voordeel: begin makkelijk te verwerken en later zal dit sterker/harder worden).
- Onbehandeld verkleurt douglas naar blauw grijze tint. Om vergrijzing te voorkomen kunt u een beits of impregneer toepassen.
- Het fijnbezaagde douglas hout is vers hout en het geschaafde douglas hout is teruggedroogd tot +/- 18 %, hierdoor zullen er veel minder scheurvormingen ontstaan.
- Douglashout heeft een grove structuur en er kunnen kopscheuren, noesten en uitvallende kwasten voorkomen.

Douglas enkel profiel dekdeel

1 zijde grof profiel, 1 zijde glad.

Onbehandeld.	
2,8x14,5x300 cm	W31353
2,8x14,5x400 cm	W31354

Groen geïmpregneerd.	
2,8x14,5x300 cm	W44353
2,8x14,5x400 cm	W44354

Kleurloos geïmpregneerd.	
2,8x14,5x300 cm	W50353
2,8x14,5x400 cm	W50354

Geschaafde regels douglas

Onbehandeld.	
2,2x4,5x300 cm	
1 zijde geschaafd, 1 zijde fijnbezaagd (zonder afgeronde hoeken)	1012850
4,5x4,5x300 cm	
1 zijde geschaafd, 1 zijde fijnbezaagd (zonder afgeronde hoeken)	1009222
4,5x7x250 cm	1017075
4,5x7x400 cm	1009297
4,5x9,5x400 cm	1009223

Groen geïmpregneerd.	
2,2x4,5x300 cm (zonder afgeronde hoeken)	W44350
4,5x4,5x300 cm (zonder afgeronde hoeken)	W44359
4,5x7x250 cm	W44360
4,5x7x400 cm	W44365
4,5x9,5x400 cm	W44370

Geschaafde gordingen douglas

Onbehandeld.	
4,5x12x400 cm	1009219
4,5x14,5x600 cm	1012851
4,5x16x400 cm	1009220
4,5x16x500 cm	1009221
4,5x16x600 cm	1017074
5,8x19x500 cm	1009225
5,8x19x600 cm	W41073
6,5x14x300 cm	W31491
6,5x14x400 cm	W31493
6,5x14x500 cm	W31486
7x22x500 cm	1017081
7x22x600 cm	1017083

Groen geïmpregneerd.	
4,5x12x400 cm	W44375
4,5x14,5x600 cm	W41086
4,5x16x400 cm	W44380
4,5x16x500 cm	W44057
4,5x16x600 cm	W44079
5,8x19x500 cm	W44071
5,8x19x600 cm	W44073
6,5x14x300 cm	W31492
6,5x14x400 cm	W31494
6,5x14x500 cm	W31487
7x22x500 cm	W44089
7x22x600 cm	W44095

Voor een langere levensduur dient douglashout met grondcontact onder hoge druk groen geïmpregneerd (KOMO) te worden.

Maak uw eigen pergola of overkapping met onze geschaafde douglas palen

GESCHAAFD GEDROOGD DOUGLAS

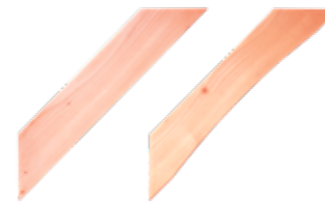

Douglas schoor

Onbehandeld.	
Douglas gebogen schoor	1016872
6x14x77 cm	
Douglas rechte schoor	1039024
4,5x14,5x70 cm	



Ideaal voor het maken van een veranda.



Triple verlijmd

Geschaafde palen douglas, duplo verlijmd

Onbehandeld.	
14x14x240 cm	1009230
14x14x300 cm	1009231
14x14x400 cm	1009232

Groen geïmpregneerd.	
14x14x240 cm	W31322
14x14x300 cm	W31324
14x14x400 cm	W31332

Geschaafde palen douglas, triple verlijmd

Onbehandeld.		
20x20x250 cm	NIEUW	1041088
20x20x300 cm	NIEUW	1041090
20x20x400 cm	NIEUW	1041092

Groen geïmpregneerd.		
20x20x250 cm	NIEUW	1041089
20x20x300 cm	NIEUW	1041091
20x20x400 cm	NIEUW	1041093



Geschaafde palen douglas

Onbehandeld.	
6,5x6,5x300 cm	W31855
6,5x6,5x400 cm	1009226
8,5x8,5x300 cm	1011070
8,5x8,5x400 cm	1009228
12x12x300 cm	1022413
12x12x400 cm	1022414
12x12x500 cm	1022415
14x14x300 cm	W31868
14x14x400 cm	W31879
14x14x500 cm	W31876

Groen geïmpregneerd.	
6,5x6,5x300 cm	W45855
6,5x6,5x400 cm	W45860
8,5x8,5x300 cm	W45865
8,5x8,5x400 cm	W45870
12x12x300 cm	1022419
12x12x400 cm	1022420
12x12x500 cm	1022421
14x14x300 cm	1022269
14x14x400 cm	W45879
14x14x500 cm	1022270



Geschaafde palen douglas met inkeping t.b.v. zelfbouw

Te gebruiken als hoek of tussenstaander voor een tuinverblijf. T.b.v. 14 cm ringbalk. Inclusief gat Ø 40 mm in onderzijde paal.

Onbehandeld.	
Hoekstaander	
14x14x240 cm	W46055

Tussenstaander	
14x14x240 cm	W46054



Voordelen verlijmen van staanders en gordingen: minder kromtrekken, minder kans op scheurvormingen, nog sterker dan massief gezaagd.

FIJNBEZAAGD DOUGLAS

Al ons fijnbezaagd douglas wordt behandeld met schimmel protectie!

Douglashout heeft heel veel positieve eigenschappen zoals een lange levensduur en een warme uitstraling. Maar door de grove structuur van het douglashout kunnen er kopscheuren, noesten en uitvallende kwasten voorkomen. Doordat dit hout versgezaagd wordt kan het eventueel indrogen en is het daarom minder maatvast. Ook bestaat met versgezaagd hout kans op schimmelvorming, daarom wordt ons douglashout behandeld met schimmel protectie. Voor een langere levensduur dient douglashout met grondcontact onder hoge druk geïmpregneerd (KOMO) te worden.



Fijnbezaagde palen douglas

Onbehandeld.	
10x10x300 cm	W31440
10x10x400 cm	W31480
12x12x250 cm	1011331
12x12x300 cm	W31445
12x12x400 cm	W31450
12x12x500 cm	W31451
15x15x250 cm	W31453
15x15x300 cm	W31455
15x15x400 cm	W31460
15x15x500 cm	W31461
15x15x600 cm	1022422
20x20x300 cm	1017058
20x20x400 cm	W31470
20x20x500 cm	W31471

Groen geïmpregneerd.

10x10x300 cm	W44440
10x10x400 cm	W44480
12x12x250 cm	W31485
12x12x300 cm	W44445
12x12x400 cm	W44450
12x12x500 cm	W44451
15x15x250 cm	W31488
15x15x300 cm	W44455
15x15x400 cm	W44460
15x15x500 cm	W44461
15x15x600 cm	1022423
20x20x300 cm	W44465
20x20x400 cm	W44470
20x20x500 cm	W44471

Douglas doken

24 stuks met speedboor, Ø 22 mm. 2,2x2,2x4,5 cm.
Onbehandeld 1016977

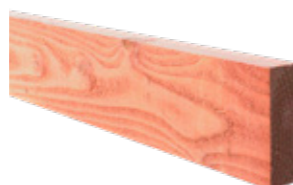

Fijnbezaagde gording douglas

Onbehandeld.	
5x10x400 cm	W31437
5x15x300 cm	W31482
5x15x400 cm	1017078
5x15x500 cm	W31436
7,5x17,5x400 cm	W31441
7,5x17,5x500 cm	W31446
7,5x22,5x600 cm	W31484
Groen geïmpregneerd.	
5x10x400 cm	W31439
5x15x300 cm	W44482
5x15x400 cm	W44435
5x15x500 cm	W44436
7,5x17,5x400 cm	W31442
7,5x17,5x500 cm	W31447
7,5x22,5x600 cm	W44484



Fijnbezaagde schaaldelen douglas

Onbehandeld.	
1,9x15-25x250 cm	W31001
1,9x15-25x400 cm	W31004



Fijnbezaagde regels douglas

Onbehandeld.	
4,5x7,5x250 cm	W31429
4,5x7,5x400 cm	W31430
Groen geïmpregneerd.	
4,5x7,5x250 cm	W31428
4,5x7,5x400 cm	W44430



Fijnbezaagde planken douglas

Onbehandeld.	
1,5x14x180 cm	W31995
1,5x14x300 cm	W31343
1,9x14,5x180 cm	W31344
1,9x19,5x180 cm	W31910
2,2x20x300 cm	W31415
2,2x20x400 cm	W31420
2,2x20x500 cm	W31422
2,5x25x400 cm	W31423
2,5x25x500 cm	W31424
3,2x20x300 cm	W31427
3,2x20x400 cm	1009215

Groen geïmpregneerd.

1,5x14x180 cm	W44995
1,5x14x300 cm	W44343
1,9x14,5x180 cm	W44344
1,9x19,5x180 cm	W44910
2,2x20x300 cm	W44415
2,2x20x400 cm	W44420
2,2x20x500 cm	W44422
2,5x25x400 cm	W44423
2,5x25x500 cm	W44424
3,2x20x300 cm	W44427
3,2x20x400 cm	W44425



Fijnbezaagde palen douglas met inkeping t.b.v. zelfbouw

Te gebruiken als hoek of tussenstaander voor een tuinverblijf. T.b.v. 15 cm ringbalk.
Incusief gat Ø 40 mm in onderzijde paal.

Onbehandeld.	
Hoekstaander	
15x15x240 cm	W46057
Tussenstaander	
15x15x240 cm	W46056



Duurzaam en sterk

De gunstige eigenschappen van douglashout, zoals duurzaamheid en sterkte zorgen voor een zeer veelzijdige toepassing. Uitermate geschikt voor o.a. pergola's, schuttingen, kapschuren, buitenverblijven, tuinmeubilair en vlonders.

GESPOTEN ZWEEDS RABAT DOUGLAS



Woodvision douglas gespoten rabatdelen, uit eigen Nederlandse spuiterij, worden voorzien van een dikke laag robuuste buitenbeits van eigen fabricaat: Buiten Beits. Het aangebrachte verfsysteem is met afstand de beste coating op de markt voor deze toepassing. De ecologisch verantwoorde beits biedt jarenlange bescherming tegen alle weersinvloeden. Mede door gebruik van zorgvuldig geselecteerde UV blokkers heeft u jaren plezier van uw beits.



Bij benadering RAL 9005

Zweeds rabat douglas, zwart

1 zijde geschaafd, 1 zijde fijnbezaagd. Zwart gespoten. Werkend 17,5 cm.
 1,1-2,7x19,3x300 cm W40698
 1,1-2,7x19,3x400 cm W40699
 1,1-2,7x19,3x500 cm W40701



Bij benadering RAL 7037

Zweeds rabat douglas, grijs

1 zijde geschaafd, 1 zijde fijnbezaagd. Grijs gespoten. Werkend 17,5 cm.
 1,1-2,7x19,3x300 cm W40696
 1,1-2,7x19,3x400 cm W40697
 1,1-2,7x19,3x500 cm W40702

DOUGLAS & VUREN GEDOMPELD ZWART



Let op:

Doordat dit hout versgezaagd en daarna gedompeld wordt kan het eventueel indrogen (krimpen) en is het minder maatvast. Houdt u zodoende rekening met krimp. Bij de douglas fijnbezaagde plank en het douglas Zweeds rabat, welke zwart gedompeld zijn, is er sprake van een grondlaag en geen afwerklaag. De kleur is niet totaal egaal, mogelijk zijn er witte plekken te zien zijn bij noesten/kwasten en kan de kleur van het hout doorschijnen. Ook is grijze uitslag mogelijk. (Dompelen is niet te vergelijken met spuitwerk!) Eventueel andere afmetingen/types in de kleur zwart zijn op aanvraag leverbaar.

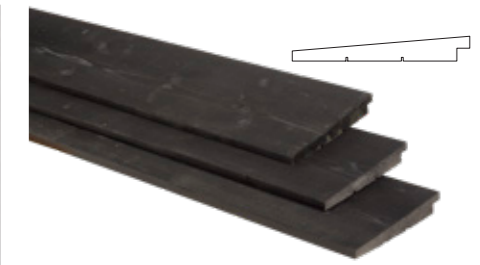

Zweeds rabat douglas zwart

1 zijde geschaafd. 1 zijde fijnbezaagd. Zwart gedompeld.

Douglas 19,3, werkend 17,5 cm.
 1,1-2,7x19,3x300 cm 1011334
 1,1-2,7x19,3x400 cm 1017062
 1,1-2,7x19,3x500 cm 1017063

Douglas 16,5, werkend 15 cm.
 1-2,1x16,5x300 cm W46059
 1-2,1x16,5x400 cm W46035
 1-2,1x16,5x500 cm W46038

Zweeds rabat vuren zwart

1 zijde geschaafd. 1 zijde fijnbezaagd. Zwart gedompeld.

Vuren 19,5, werkend 17,5 cm.
 1,1/2,7x19,5x300 cm 1040370
 1,1/2,7x19,5x400 cm 1040373
 1,1/2,7x19,5x500 cm 1040376



Fijnbezaagde plank douglas zwart

2,2x20x300 cm 1011333
 2,2x20x400 cm W40650
 2,2x20x500 cm 1017060
 2,5x25x400 cm W40657
 2,5x25x500 cm W46424

DIVERSE MOGELIJKHEDEN HOUTBEHANDELING



Buiten beits

Zijdeglans extra dekkend. Weerbestendig, semi-elastisch, semi-ademend en UV-werend. Verbruik ca. 10 m² per liter afhankelijk van de ondergrond.
 Inhoud 2,5 liter.
 Zwart RAL 9005 W18852
 Grijs RAL 7037 W18853
 (Kleuren kunnen mogelijk afwijken).



Impregneervloeistof 75 cl

Met Embalit NTK kunt u het hout oprfissen qua kleur of geïmpregneer hout beschermen op plaatsen waar u zaagt, boort etc. Met een blik van 75 cl kunt u 7,5 m² behandelen.
 Zwart impregneer 1017119
 Groen impregneer 1017117
 Oud grijs impregneer 1026842
 Kleurloos impregneer 1017120



Douglas beits

Inhoud 2,5 liter, verbruik 160-180 ml/m². Ook te gebruiken op andere houtproducten.
 Lariks/douglas 1017112
 Naturel 1017113

Lariks/douglas
 Naturel voor het
 kleurbehoud van
 het douglashout.

HARDHOUT



Al ons hardhout is afkomstig uit duurzaam beheerde bosgebieden. Hardhout heeft met zijn rood-bruine uitstraling een onmiskenbare eigen dynamiek.

Azobe

Uiterlijk	Donker roodbruin / vergrijsd zonder behandeling buiten / nerf grof
Herkomst	West-Afrika
Duurzaamheidsklasse	1
Typering	Zware hardhoutsoort, grote sterkte, slijtvastheid, duurzaamheid. Neiging tot torderen (krom trekken).
Bewerkbaarheid	Met scherp gereedschap en machinaal
Combinatie met	IJzer: kan corroderen
Toepassingen	o.a. tuinafscheidingen, hekpalen, damwanden, vlonderplanken, balken, gordingen, beschoeiingen, steunconstructies. (tuin, weg en waterbouw)



Hardhouten reliëftegel

Dikte latten 1,2 cm. Dikte tegel 2,4 cm.
50x50 cm 931850
100x100 cm 931851



Rolborder hardhout

Latten 1,9x4,5 cm. 180 cm lang.
hoogte 20 cm W14420
hoogte 30 cm W14425

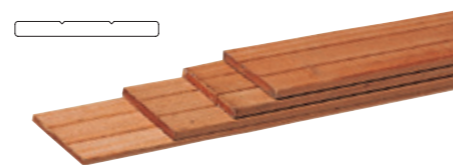

Hardhouten geschaafde plank

Met v-groeven.
1,5x14,5x180 cm W14009
1,5x14,5x395 cm W14023
Zonder v-groef.
1,6x9,0x180 cm W14010



Hardhouten fijnbezaagde vierkante palen gepunt

Duurzaamheidsklasse 1.

Azobe.
4x4x100 cm W14210
4x4x150 cm W14211
6x6x150 cm W14194
6x6x200 cm W14198
6x6x250 cm W14199
6x6x275 cm W14201
6x6x300 cm W14203



Hardhouten geschaafde vierkante palen gepunt

4-zijden met V-groef. Duurzaamheidsklasse 1.

Azobe.
6,5x6,5x180 cm W14208
6,5x6,5x200 cm W14209
6,5x6,5x250 cm W14212
6,5x6,5x275 cm W14205
6,5x6,5x300 cm W14206
8,5x8,5x200 cm W14219
8,5x8,5x275 cm W14220
8,5x8,5x300 cm W14221
8,5x8,5x400 cm (zonder punt) W14224



Hardhouten geschaafde regels

4-zijden glad. Duurzaamheidsklasse 1.

Azobe.
4,5x7x300 cm W14041
4,5x7x350 cm W14063
4,5x7x400 cm W14065
4,5x9x300 cm W14179
4,5x9x350 cm W14067
4,5x9x400 cm W14069



Hardhouten start-blokhutprofiel

Zeer duurzaam, voor een langere levensduur van uw tuinhuis of blokhut.
2,7x6,5x300 cm 1013433
2,7x6,5x400 cm 1013434



Hardhouten Fundamentbalk

De balk is gevingerlast en verlijmd en zal daarom stabiel blijven en niet snel kromtrekken.
4x8,5x300 cm 1000208

Voor hardhouten
schermen etc.
Zie pagina 24-25.

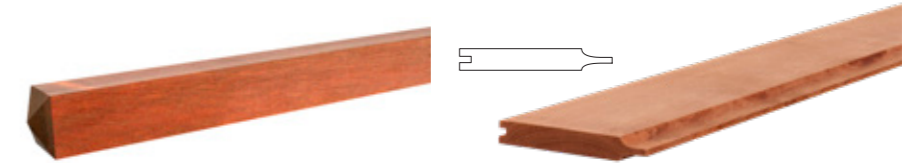

Hardhouten geschaafde paal

4-zijden glad diamant kop.
Duurzaamheidsklasse 1.

Azobe.
12x12x300 cm W14450
14x14x300 cm 1038856

Hardhouten rabat plank

OP=OP

Werkend 13,4 cm.
Minimale duurzaamheidsklasse 2.

2x14,5x180 cm W05130
2x14,5x300 cm W05135

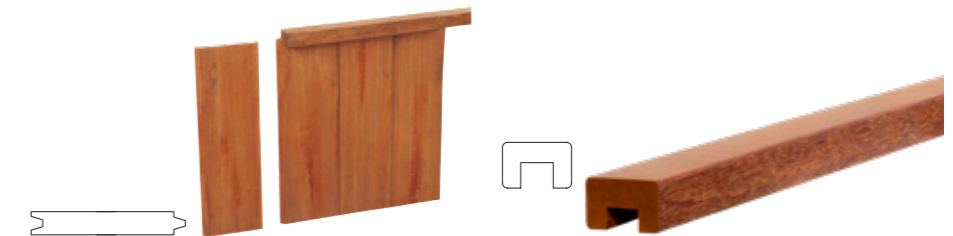

Hardhouten geschaafde damwand

Met veer en groef. Werkende maat 18,5 cm.
Duurzaamheidsklasse 1.

Azobe.
3x20x200 cm W14603
3x20x250 cm W14604
3x20x300 cm W14602

Hardhouten geschaafde damwandregel

4,5x6,8x200 cm W14297



Hardhouten fijnbezaagde plank

Beschoeiingsplank.
2x20x300 cm W14975
2x20x400 cm W14976



Bij hardhoutsoort met duurzaamheidsklasse 1 kan enige kromming optreden.
Hardhout kan "bloeden". Dit kan verkleuring geven op aangrenzend materiaal zoals
beton of bestrating.

TERRAS- PLANKEN

De natuur ruiken, de zomer voelen, kinderen die zich vermaken aan de waterkant! Lekker buiten eten op uw eigen terras of genieten van een wijntje op een zwoele zomeravond.

Tip:
plaats de schroeven
niet te dicht bij het
midden van de plank.

Hardhout



Hardhouten geprofileerd dekdeel

1 zijde grof profiel, 1 zijde glad.
Minimale duurzaamheidsklasse 2.
2,1x14,5x245 cm W14950
2,1x14,5x305 cm W14952
2,1x14,5x365 cm W14954
2,1x14,5x395 cm W14955
2,1x14,5x425 cm W14956
2,1x14,5x455 cm W14957



Hardhouten geprofileerd dekdeel

1 zijde grof profiel, 1 zijde glad.
Minimale duurzaamheidsklasse 2.
2,5x14,5x245 cm W14960
2,5x14,5x305 cm W14962
2,5x14,5x365 cm W14964
2,5x14,5x395 cm W14965
2,5x14,5x425 cm W14966
2,5x14,5x455 cm W14967



Hardhouten dekdelen

1 zijde met v-groeven, 1 zijde glad.
Minimale duurzaamheidsklasse 2.
2,8x19x245 cm W14970
2,8x19x305 cm W14971
2,8x19x365 cm W14972
2,8x19x545 cm W14973

Douglashout



Douglas geschaafde/fijnbezaagde plank

1 zijde geschaafd, 1 zijde fijnbezaagd.

Onbehandeld.
2,8x19,5x300 cm 1011329
2,8x19,5x400 cm 1009209
2,8x19,5x500 cm 1009210

Groen geïmpregneerd.
2,8x19,5x300 cm W45840
2,8x19,5x400 cm W45845
2,8x19,5x500 cm W45850

Kleurloos geïmpregneerd.
2,8x19,5x300 cm W50840
2,8x19,5x400 cm W50845
2,8x19,5x500 cm W50850

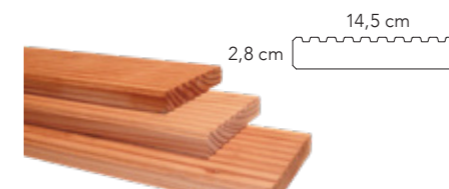

Douglas geprofileerd dekdeel

1 zijde grof profiel, 1 zijde glad.

Onbehandeld.
2,8x14,5x300 cm W31353
2,8x14,5x400 cm W31354

Groen geïmpregneerd.
2,8x14,5x300 cm W44353
2,8x14,5x400 cm W44354

Kleurloos geïmpregneerd.
2,8x14,5x300 cm W50353
2,8x14,5x400 cm W50354

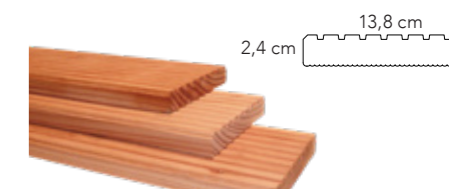

Douglas geprofileerd dekdeel

1 zijde grof profiel, 1 zijde fijn profiel.

Onbehandeld.
2,4x13,8x300 cm W31355
2,4x13,8x400 cm 1009208
2,4x13,8x500 cm W31358

Groen geïmpregneerd.
2,4x13,8x300 cm W44355
2,4x13,8x400 cm W44357
2,4x13,8x500 cm W50358

Kleurloos geïmpregneerd.
2,4x13,8x300 cm W50355
2,4x13,8x400 cm W50357
2,4x13,8x500 cm W44358



Douglas geprofileerd dekdeel

1 zijde grof profiel, 1 zijde glad.

Onbehandeld.
2,8x17,5x300 cm NIEUW 1041100
2,8x17,5x400 cm NIEUW 1041103
2,8x17,5x500 cm NIEUW 1041106

Groen geïmpregneerd.
2,8x17,5x300 cm NIEUW 1041101
2,8x17,5x400 cm NIEUW 1041104
2,8x17,5x500 cm NIEUW 1041107

Kleurloos geïmpregneerd.
2,8x17,5x300 cm NIEUW 1041102
2,8x17,5x400 cm NIEUW 1041105
2,8x17,5x500 cm NIEUW 1041108

Grenenhout

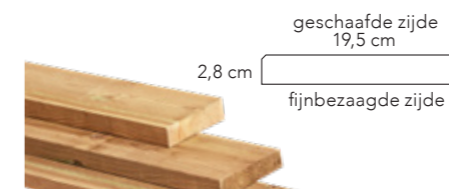

Grenen geschaafde/fijnbezaagde plank

1 zijde geschaafd, 1 zijde fijnbezaagd.
2,8x19,5x400 cm 1011337



Grenen geprofileerd dekdeel

1 zijde grof profiel, 1 zijde glad.
2,8x14,5x300 cm W06512
2,8x14,5x400 cm W06515
2,8x14,5x500 cm W06518

De ideale terrasschroef

- De voordelen op een rij:
- Strak uiterlijk.
 - Voorboren niet noodzakelijk.
 - Stabiele Torx aansluiting, een passende bit wordt meegeleverd.
 - Edelstaal gehard, dus extra sterk (RVS 410).
 - Doosje à 100 stuks.

T.b.v. terrasplanken 25/28 mm dik.
5x60 mm

1021062

De terrasschroef is probleemloos, te verwerken in hardhouten geprofileerde dekdelen inclusief de hardhouten onderregels. Het advies is om voor te boren.



Voor een langere levensduur dient douglashout met grondcontact onder hoge druk groen geïmpregneerd (KOMO) te worden. Artikelnummers in kleur weergegeven worden op aanvraag geïmpregneerd. Deze hebben een langere levertijd en kunnen niet geannuleerd worden.



TEGELS



Reliëftegel

Dikte latten 1,6 cm. Dikte tegel 3,2 cm.
50x50 cm W10005



Tuintegel

Afbeelding kan afwijken, geprofileerde planken.
Dikte latten 1,8 cm. Dikte tegel 3,6 cm.
100x100 cm W10010



Hardhouten reliëftegel

Dikte latten 1,2 cm. Dikte tegel 2,4 cm.
50x50 cm 931850
100x100 cm 931851

STEIGERPLANKEN



Steigerplank Midden-Europees vuren



Gedroogd vurenhout.
Onbehandeld.
2,9x19x400 cm W06530
2,9x19x500 cm W06540



Steigerplank Midden-Europees vuren

Gedroogd.
Grijs gedompeld.
2,9x19x400 cm 1022779
2,9x19x500 cm W06556



Houten terrasplanken zijn er in verschillende soorten. Elk met zijn eigen unieke uitstraling, veelal in fijn- en/ of grofprofiel. Onze hardhouten planken lenen zich prima voor het creëren van een eigentijdse terrasvloer.



COMPOSIT DEKDELEN MET CO-EXTRUSIE



Door de ronde kamers in het composiet zijn de dekdelen met co-extrusie nóg sterker dan het traditionele composiet met de rechthoekige kamers.

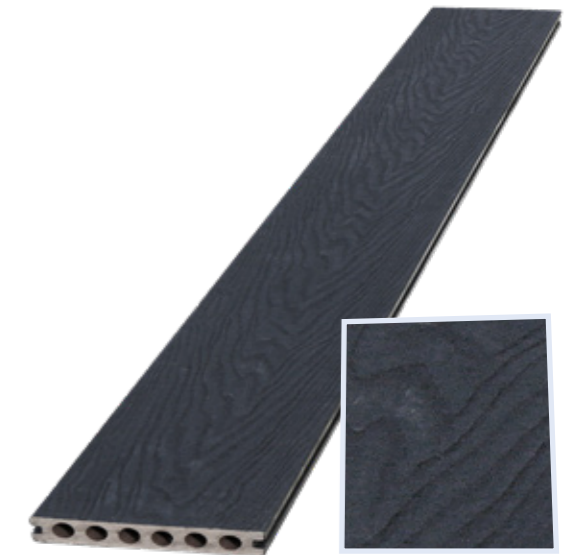

Composiet dekdelen met co-extrusie black

Met houtstructuur. Kleur zwart.
2,3x14,5x420 cm

W23496



Composiet dekdelen met co-extrusie grey

Met houtstructuur. Kleur grijs.
2,3x14,5x420 cm

W23506



Composiet dekdelen met co-extrusie brown

Met houtstructuur. Kleur bruin.
2,3x14,5x420 cm

W23501

Wat is co-extrusie?

Co-extrusie is een techniek waarmee meerlaags producten te maken zijn. Met co-extrusie wordt er om het normale composiet een extra kunststof laagje gelegd wat de kwaliteit van het composiet sterk verbetert.

De voordelen van co-extrusie composiet

- Wateropname - 0%.
- Verkleuring - Minimale verkleuring.
- Uitstraling - Door het houtnerfmotief en de speciale oppervlaktebehandeling ziet de vlonder er heel natuurlijk uit.
- Onderhoud - Door het extra co-extrusie laagje rondom kan vuil nagenoeg niet intrekken en zijn de dekdelen ook heel eenvoudig schoon te maken.
- Kleurverschillen - Door het co-extrusie laagje zijn er geen onderlinge kleurverschillen tussen de verschillende producties.
- Garantie - Indien juist gelegd (conform de leg-instructies) en met gebruik van de juiste materialen kan op co-extrusie een garantie van 15 jaar gegeven worden.



MASSIEF COMPOSIT

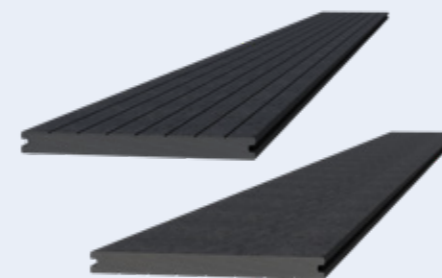

Massief composiet dekdeel antraciet breed

2,2x25x420 cm

W23670

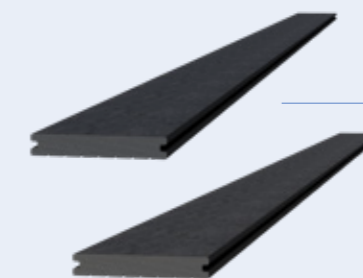

Massief composiet dekdeel antraciet smal

2,2x14,5x420 cm

W23665

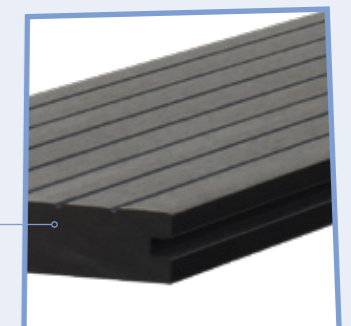

Voordelen:
Zeer sterk en solide.
Ideaal om ronde vormen te creëren.



Het geschuurde oppervlak zorgt voor een blijvend stroef en mat terras.

De voordelen

- Eigentijdse kleuren.*
- Vlonderplanken leverbaar tot 25 cm breedte.
- Geen noesten, scheuren of splinters.
- Eenvoudig te monteren zonder zichtbare schroeven.
- 2-zijdig toepasbaar.
- Onderhoudsvriendelijk.
- Duurzaam en volledig recyclebaar.
- Minimale levensduur 10 jaar.

*Enige verkleuring door invloed van zonlicht is mogelijk.

Composiet montage

- Zorg voor een goede vaste ondergrond. De buitenste onderregels van het composiet dienen met slagpluggen aan het fundament vast te worden gezet.
- Gebruik de hoekprofielen om de kopske kanten van de composietplanken af te werken en hierdoor het invateren te voorkomen.
- Krimpen en uitzetten is een eigenschap van de composietplanken. Houd minimaal 0,5 cm ruimte tussen de vlonderdelen en wanneer er kops gelegd gaat worden 1 cm.
- Onderregels hart op hart maximaal 40 cm.
- Afschot minimaal 1 cm per meter in lengte richting profiel.

Hoogwaardig alternatief

Composiet is een hoogwaardig alternatief voor tropisch hardhout. Het bestaat voor ca. 60% uit houtvezels, waardoor het een natuurlijk uiterlijk heeft. Composiet is te bewerken met de gebruikelijke gereedschappen voor hout. De dekdelen zijn verkrijgbaar in drie kleuren, twee breedtematen en twee lengtematen. Naar wens kan het terras afgewerkt worden met antraciet aluminium hoekprofielen of hoekprofielen op kleur.

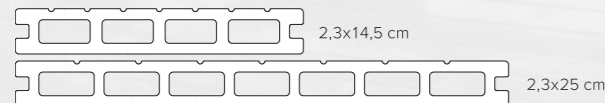

Detailtekening:

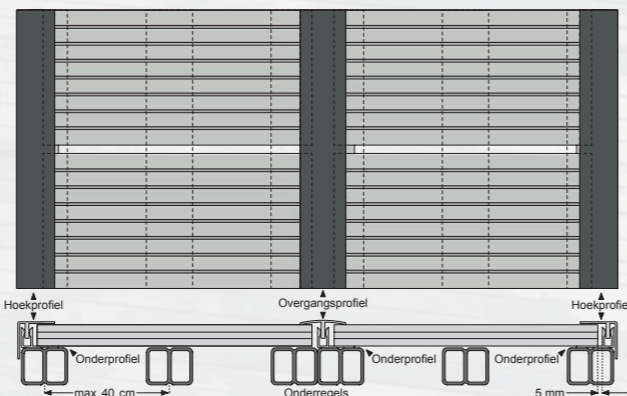

W23450
W23465



W23460
W23475



W23455
W23470



W23480
W23495



W23490
W23505



W23485
W23500

Composiet dekdeel antraciet

2,3x14,5x300 cm	W23450
2,3x14,5x420 cm	W23465
2,3x25x300 cm	W23480
2,3x25x420 cm	W23495

Composiet dekdeel grijs

2,3x14,5x300 cm	W23460
2,3x14,5x420 cm	W23475
2,3x25x300 cm	W23490
2,3x25x420 cm	W23505

Composiet dekdeel bruin

2,3x14,5x300 cm	W23455
2,3x14,5x420 cm	W23470
2,3x25x300 cm	W23485
2,3x25x420 cm	W23500

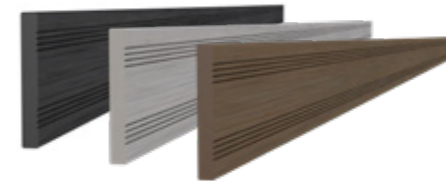

Composiet afdeklap

0,8x6,3x300 cm.	
Antraciet	1003441
Bruin	W23552
Grijs	W23553



Hoekprofiel

4x4x300 cm.	
Antraciet	1001353
Bruin	W23520
Grijs	W23525



Aluminium hoekprofiel antraciet

4x4x300 cm	W23530
------------	--------



Aluminium overgangprofiel

Antraciet.	
4x1,8x300 cm	W23535



Aluminium onderprofiel

T.b.v. overgangs- en/of hoekprofielen.	
4x2,2x300 cm	W23540



Clip

T.b.v. composiet dekdelen, incl. schroeven.	
RVS Tussenclips. (100 stuks)	W23545
RVS Eindclips. (25 stuks)	W23550



Composiet onderregel

5x4x300 cm	1001351
------------	---------



Terrasplanken

ALUMINIUM TERRASMONTAGESYSTEEM



De voordelen op een rij:

- Minimaal 50% tijdsbesparing op montage.
- Universeel te gebruiken; één type klem, één type onderligger, voorboren niet nodig.
- Blinde bevestiging.
- Rechte onderliggers.
- Eenvoudige montage; weinig handelingen.
- Zeer licht van gewicht, weerbestendig en maatvast.
- 100% recyclebaar.
- Zwart gecoate onderligger, ook voor gebruik andere type vlinderplanken.

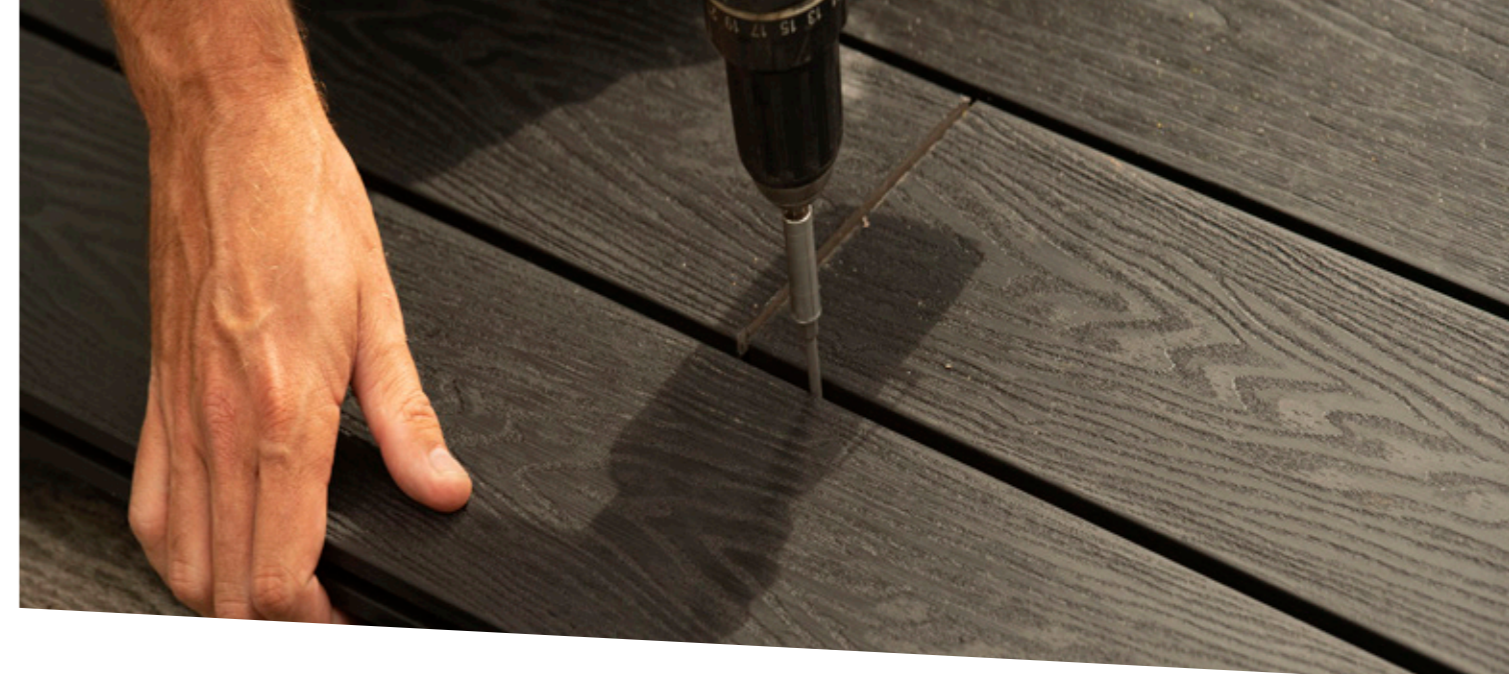

Eenvoudige montage

Bij gebruik van het terrasmontagesysteem kan minimaal 50% van de montagetijd bespaard worden in vergelijking met andere systemen. Het systeem is universeel te gebruiken, omdat de klem om de terrasdelen te monteren in hoogte verstelbaar is. Door deze slimme bevestiging is voorboren in de onderligger niet meer nodig.



Voor bijpassende composiet dekdelen zie pagina 130-133

Is ondersteboven en met schroeven, ook te gebruiken als onderregel voor dekdelen zonder sponning.

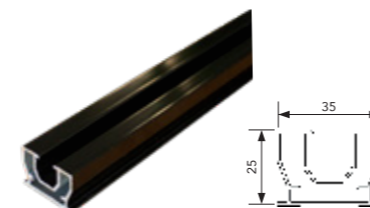

Aluminium onderregel 400 cm

Zwart gecoat. Hart-op-hart afstand bij plaatsing i.c.m. composiet vlinderplanken: 40 cm. W23595



Clip standaard

T.b.v. het monteren van dekdelen met sponning. 100 stuks. W23596



Bevestigingsplaat

T.b.v. het gemakkelijk fixeren van de onderregels aan de ondergrond. 25 stuks. 1022426



Koppelstuk

T.b.v. het aan elkaar koppelen van de aluminium onderregels. 10 stuks. W23597



Clip eind/begin

T.b.v. het fixeren van de begin-/eindplank. 20 stuks. W23598



Rubber tegel

Evt. te plaatsen onder de onderregels, o.a. voor betere afwatering, geluidsreductie op harde ondergrond en eventuele bescherming van dakleer. 10x10x1 cm, 10 stuks. W23599

TUIN- VERBLIJVEN

Het assortiment tuinverblijven van Woodvision is erg veelzijdig en omvat diverse typen buitenverblijven, kapschuren, zadeldaken, paviljoens en priëlen.



COMFORT



Douglasvision
Buitenverblijf

136



Douglasvision
Kapschuur

138

DOE-HET-ZELF



Douglasvision
Buitenverblijf

142

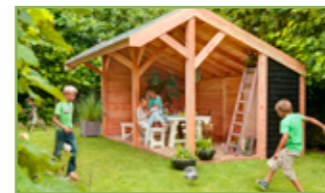

Douglasvision
Kapschuur

146



Douglasvision
Zadeldak

148

VERANDA



Veranda
Basic

154



Veranda
Classic

156



Topvision
Premium

162



Douglas Topvision
Premium

174

TUINHUIZEN

DEUREN & RAMEN

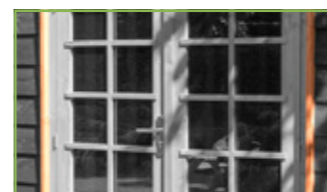

Alle varianten
Deuren

178

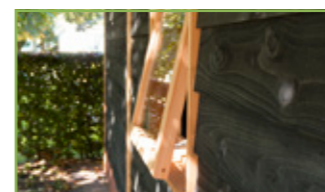

Alle varianten
Ramen

178

ACCESSOIRES



Voor alle producten
Accessoires

188



Voor alle producten
Accessoires

192



Voor alle producten
Accessoires

194

DOUGLASVISION BUITENVERBLIJF COMFORT



Buitenverblijf 400x270 cm

Onbehandeld	W40930
Kleurloos geïmpregneerd	1022805
Groen geïmpregneerd	W44930

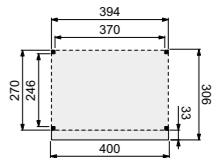

Buitenverblijf 500x270 cm

Onbehandeld	1023444
Kleurloos geïmpregneerd	1022852
Groen geïmpregneerd	1022853

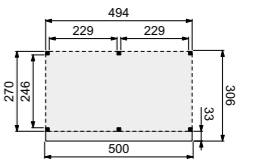

Buitenverblijf 600x270 cm

Onbehandeld	1023445
Kleurloos geïmpregneerd	1022854
Groen geïmpregneerd	1022855

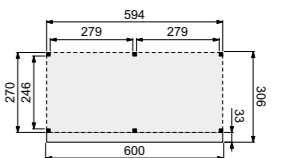

Het Douglasvision buitenverblijf Comfort wordt als kant-en-klaar bouw pakket geleverd.

Het basispakket bestaat uit:

- Staanders geschaafd 12x12 cm.
- Ringbalk 4,5x16 cm.
- Gordingen en schoren 4,5x12 cm.
- Dakbeschoot 1,6x11,6 cm met een vellingkant.
- Boeidelen 2,8x19,5 cm.
- Daktrimmen 1,8x7 cm.
- Bevestigingsmateriaal en opbouwhandleiding.
- Dakbedekking: EPDM-rubberfolie inclusief lijm.
- Met zijwaterafvoer.

Funderingsmaat (bxh)	394x270 cm
Buitenmaat dak (bxh)	400x306 cm
Hoogte	260 cm

Funderingsmaat (bxh)	494x270 cm
Buitenmaat dak (bxh)	500x306 cm
Hoogte	260 cm

Funderingsmaat (bxh)	594x270 cm
Buitenmaat dak (bxh)	600x306 cm
Hoogte	260 cm

Wanden bestaan uit:

Frame: douglas regelwerk 4,5x7 cm, lengte 250 of 400 cm.
Wandplanken: Zweeds rabat 1,2/2,7x19,5 cm, lengte 400 en 500 cm.
Bevestigingsmaterialen en handleiding.
U dient zelf de materialen op maat te zagen.

Comfort buitenverblijven zijn al jarenlang gewild vanwege een uitstekende prijs/kwaliteit verhouding. Deze comfortabel geprijsde instapmodellen zijn beschikbaar in zowel platdak als kapschuur.

Wanden	Onbehandeld	Kleurloos geïmpregneerd	Groen geïmpregneerd	Zwart geïmpregneerd	NIEUW Zwart vuren
Achterwand van enkelzijdig Zweeds rabat tbv 400 cm	W40935	W44935	1022856	W46935	1042128
Achterwand van dubbelzijdig Zweeds rabat tbv 400 cm	W40940	W44940	1022857	W46940	1042127
Achterwand van enkelzijdig Zweeds rabat tbv 500 cm	W40945	W44945	1022858	W46945	1042122
Achterwand van dubbelzijdig Zweeds rabat tbv 500 cm	W40950	W44950	1022859	W46950	1042121
Deze achterwanden zijn als zijwand te gebruiken voor alle drie de buitenverblijven.					
Achterwand van enkelzijdig Zweeds rabat 600 cm	W40946	W44946	1022920	W46946	1042124
Achterwand van dubbelzijdig Zweeds rabat 600 cm	W40951	W44951	1022921	W46951	1042123

DOUGLASVISION KAPSCHUREN COMFORT



Kapschuur Comfort 400x250 cm

Onbehandeld 1001877
 Kleurloos geïmpregneerd 1022906
 Groen geïmpregneerd W44540M

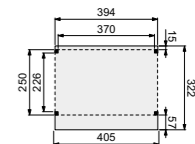

Kapschuur Comfort 500x250 cm

Onbehandeld 1023446
 Kleurloos geïmpregneerd 1022907
 Groen geïmpregneerd 1022908

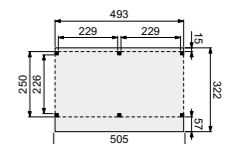

Kapschuur Comfort 600x250 cm

Onbehandeld 1023447
 Kleurloos geïmpregneerd 1022909
 Groen geïmpregneerd 1022910

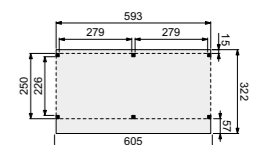

De Douglasvision kapschuur Comfort wordt als kant-en-klaar bouw pakket geleverd.

Het basispakket bestaat uit:

- Staanders geschaafd 12x12 cm.
- Zweeds rabat planken voor de kopse spanten.
- Ringbalken 4,5x16 cm.
- Schoren 4,5x9,5 cm.
- Dakbeschot 1,6x11,6 cm met een vellingkant.
- Boeidelen 1,8x16 cm.
- Afdeklijsten 1,8x8 cm.
- Bevestigingsmateriaal en opbouwhandleiding.
- Excl. dakbedekking (6 pakken shingles benodigd).

Funderingsmaat (bxh) 394x250 cm
 Buitenmaat dak (bxh) 405x322 cm
 Hoogte 280 cm

Funderingsmaat (bxh) 493x250 cm
 Buitenmaat dak (bxh) 505x322 cm
 Hoogte 280

Funderingsmaat (bxh) 593x250 cm
 Buitenmaat dak (bxh) 605x322 cm
 Hoogte 280

Wanden bestaan uit:

Frame: Douglas regelwerk 4,5x7 cm, lengte 250 of 400 cm.
 Wandplanken: Zweeds rabat 1,2/2,7x19,5 cm, lengte 400 of 500 cm.
 Bevestigingsmaterialen en handleiding.
 U dient zelf de materialen op maat te zagen.

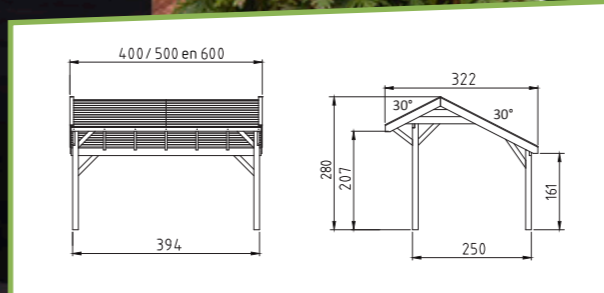

Wanden	Onbehandeld	Kleurloos geïmpregneerd	Groen geïmpregneerd	Zwart geïmpregneerd	NIEUW Zwart vuren
Achterwand van enkelzijdig Zweeds rabat tbv 400 cm	W51545	W52545	1022911	W53545	1042130
Achterwand van dubbelzijdig Zweeds rabat tbv 400 cm	W51580	W52580	1022912	W53580	1042129
NIEUW Achterwand van enkelzijdig Zweeds rabat tbv 500 cm	1042136	1042140	1042144	1042148	1042152
NIEUW Achterwand van dubbelzijdig Zweeds rabat tbv 500 cm	1042135	1042139	1042143	1042147	1042151
NIEUW Achterwand van enkelzijdig Zweeds rabat tbv 600 cm	1042138	1042142	1042146	1042150	1042154
NIEUW Achterwand van dubbelzijdig Zweeds rabat tbv 600 cm	1042137	1042141	1042145	1042149	1042153
Zijwand van enkelzijdig Zweeds rabat	W51550	W52550	1022913	W53550	1042132
Zijwand van dubbelzijdig Zweeds rabat	W51585	W52585	1022914	W53585	1042131
Zijwand (1 m) van enkelzijdig Zweeds rabat (incl. staander)	W51551	W52551	1022869	W53551	1042134
Zijwand (1 m) van dubbelzijdig Zweeds rabat (incl. staander)	W51586	W52586	1022915	W53586	1042133

DOUGLASVISION BUITENVERBLIJF DOE-HET-ZELF

DOUGLAS
DHZ
VISION

Deze gunstig geprijsde lijn maakt het voor de echte doe-het-zelver mogelijk om, met behulp van een duidelijke opbouwhandleiding, zelf aan de slag te gaan om een buitenverblijf, kapschuur of zadeldak te maken.



DOUGLASVISION DOE-HET-ZELF BUITENVERBLIJVEN

400X300 & 530X300



Het buitenverblijf op de foto is op basis van voorbeeldsamenstelling DHZ Buitenverblijf 530x300 cm.

De Douglasvision doe-het-zelf lijn is dé lijn voor de echte doe-het-zelver. Gemaakt van fijnbezaagd douglashout. Wordt geleverd zonder voorbereiding, maar met een duidelijke opbouw instructie, waarmee u alle onderdelen zelf op maat maakt. Een goede kennis van houtbewerking en bijbehorende machines is gewenst.

Het basispakket is het buitenverblijf zonder wanden, deuren en/of ramen en bestaat uit:

- Douglas fijnbezaagde staanders 12x12 cm.
- Douglas fijnbezaagde ringbalken 5x15 cm.
- Douglas fijnbezaagde gordingen 5x15 cm.
- Douglas fijnbezaagde schoren 5x15 cm.
- Douglas fijnbezaagde boeiboorden 2,2x20 cm.
- Extra afdeklijst t.b.v. boeiboorden 2,2x10 cm.
- Douglas geschaafd dakbeschot met veer en groef 1,6x11,6 cm.
- Douglashouten afdeklijsten 1,8x8 cm (zagen uit 1,8x16 cm).
- Dakbedekking: EPDM-rubberfolie met horizontale dakdoorvoer.
- Duidelijke handleiding.
- Bevestigingsmaterialen.

Alle onderdelen zijn exclusief voorbereiding.

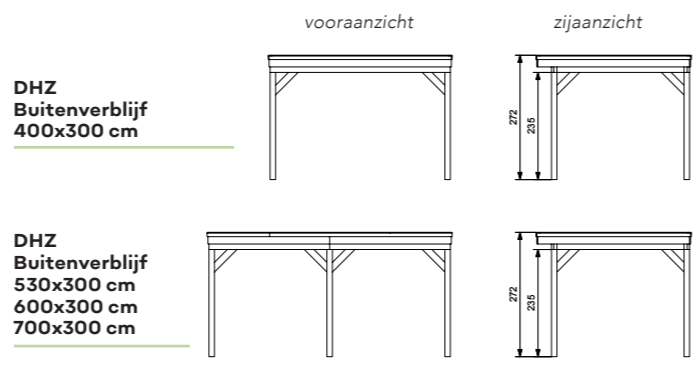

Doorloophoogte 235 cm.
Hoogte ca. 272 cm.

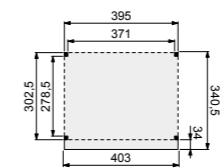

Douglasvision DHZ buitenverblijf 400x300 cm

Funderingsmaten (bxh): 395x302,5 cm	
Buitenmaat dak (bxh): 403x340,5 cm	
Onbehandeld	W711256
Kleurloos geïmpregneerd	1022916
Groen geïmpregneerd	W85730

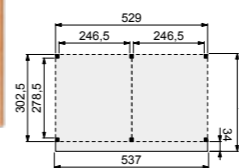

Douglasvision DHZ buitenverblijf 530x300 cm

Funderingsmaten (bxh): 529x302,5 cm	
Buitenmaat dak (bxh): 537x340,5 cm	
Onbehandeld	W711300
Kleurloos geïmpregneerd	1022917
Groen geïmpregneerd	W85735

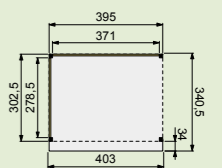

Voorbeeldsamenstelling per stuk

1x Buitenverblijf DHZ 400x300 cm, onbehandeld	W711256
1x Wand enkelzijdig Zweeds rabat 371 cm, zwart geïmpregneerd	W46935
1x Wand enkelzijdig Zweeds rabat 278,5 cm, zwart geïmpregneerd	W46946

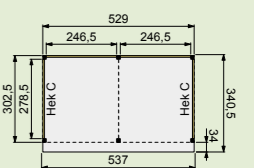

Voorbeeldsamenstelling per stuk

1x Buitenverblijf DHZ 530x300 cm, onbehandeld	W711300
2x Wand dubbelzijdig Zweeds rabat 246,5 cm	W40950
2x Douglas hekwerk C, onbehandeld	1009125





DOUGLASVISION DOE-HET-ZELF BUITENVERBLIJVEN

600X300 & 700X300



DOUGLASVISION DOE-HET-ZELF BUITENVERBLIJVEN

Wanden

Wanden bestaan uit:

Frame: douglas regelwerk 4,5x7 cm, lengte 250 of 400 cm.
Wandplanken: Zweeds rabat 1,2/2,7x19,5 cm, lengte 400 of 500 cm.
Bevestigingsmaterialen en handleiding. U dient zelf de materialen op maat te zagen.

Wanden	Onbehandeld	Kleurloos geïmpregneerd	Groen geïmpregneerd	Zwart geïmpregneerd	NIEUW Zwart vuren
Achterwand van enkelzijdig Zweeds rabat tbv 400 cm	W40935	W44935	1022856	W46935	1042128
Achterwand van dubbelzijdig Zweeds rabat tbv 400 cm	W40940	W44940	1022857	W46940	1042127
Achterwand van enkelzijdig Zweeds rabat tbv 500 cm	W40945	W44945	1022858	W46945	1042122
Achterwand van dubbelzijdig Zweeds rabat tbv 500 cm	W40950	W44950	1022859	W46950	1042121
Achterwand van enkelzijdig Zweeds rabat tbv 600 cm	W40946	W44946	1022920	W46946	1042124
Achterwand van dubbelzijdig Zweeds rabat tbv 600 cm	W40951	W44951	1022921	W46951	1042123
Deze achterwanden zijn als zijwand te gebruiken voor alle vier de buitenverblijven.					
Achterwand van enkelzijdig Zweeds rabat tbv 700 cm	W40936	W44936	1022922	W46936	1042126
Achterwand van dubbelzijdig Zweeds rabat tbv 700 cm	W40941	W44941	1022923	W46941	1042125



Douglasvision DHZ buitenverblijf 600x300 cm

Funderingsmaten (bxh): 593x302,5 cm
Buitenmaat dak (bxh): 601x340,5 cm
Onbehandeld
Kleurloos geïmpregneerd
Groen geïmpregneerd

W711355
1022918
W85740



Voorbeeldsamenstelling

per stuk

- 1x Buitenverblijf DHZ 600x300 cm, onbehandeld
- 4x Wand enkelzijdig Zweeds rabat 278,5 cm, onbehandeld
- 1x Wand dubbelzijdig Zweeds rabat 278,5 cm, onbehandeld
- 1x Dubbele deur met zwart beslag, onbehandeld
- 1x Stelkozijn t.b.v. deur, onbehandeld

W711355
W40946
W40951
W40787
1008351

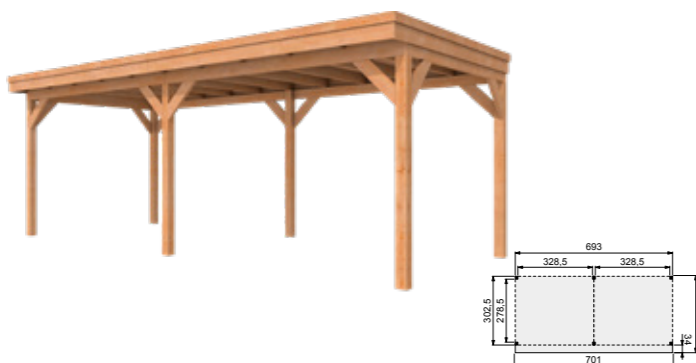

Douglasvision DHZ buitenverblijf 700x300 cm

Funderingsmaten (bxh): 693x302,5 cm
Buitenmaat dak (bxh): 701x340,5 cm
Onbehandeld
Kleurloos geïmpregneerd
Groen geïmpregneerd

W711409
1022919
W85745

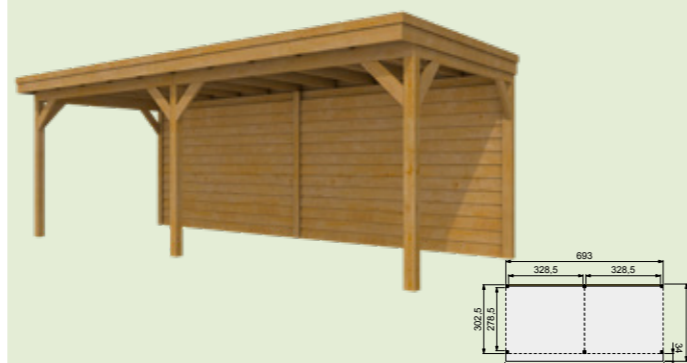

Voorbeeldsamenstelling

per stuk

- 1x Buitenverblijf DHZ 700x300 cm, groen geïmpregneerd
- 2x Wand dubbelzijdig Zweeds rabat 328,5 cm, groen geïmpregneerd

W85745
W44941



DOUGLASVISION DOE-HET-ZELF KAPSCHUREN

DOUGLAS
DHZ
VISION



Het buitenverblijf op de foto is op basis van de voorbeeldsamenstelling van DHZ kapschuur 530x300 cm.

De Douglasvision doe-het-zelf lijn is de lijn voor de echte doe-het-zelver. Gemaakt van fijnbezaagd douglashout. Wordt geleverd zonder voorbereiding, maar met een duidelijke opbouw instructie, waarmee u alle onderdelen zelf op maat maakt. Een goede kennis van houtbewerking en bijbehorende machines is gewenst.

Het basispakket is de kapschuur zonder wanden, deuren en/of ramen en bestaat uit:

- Douglas fijnbezaagde staanders 12x12 cm.
- Douglas fijnbezaagde ringbalken 5x15 cm.
- Douglas fijnbezaagde spanten 5x15 cm.
- Douglas fijnbezaagde schoren 5x15 cm.
- Douglas fijnbezaagde boeiboorden 2,2x20 cm.
- Douglas fijnbezaagde afdeklust 1,8x8 cm (zagen uit 1,8x16 cm).
- Douglas geschaafd dakbeschot met veer en groef 1,6x11,6 cm.
- Duidelijke handleiding.
- Bevestigingsmaterialen.
- Exclusief dakbedekking.

Alle onderdelen zijn exclusief voorbereiding.

vooraanzicht

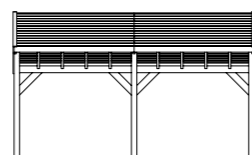

zij aanzicht

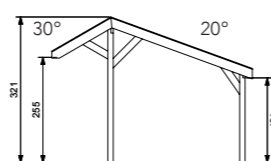

- Doorloophoogte voorzijde 255 cm.
- Doorloophoogte achterzijde 187 cm.
- Nokhoogte ca. 321 cm.

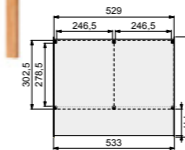

Douglasvision DHZ kapschuur 530x300 cm

Funderingsmaten (bxh): 529x302,5 cm
 Buitenmaat dak (bxh): 534x442 cm
 Onbehandeld
 Kleurloos geïmpregneerd
 Groen geïmpregneerd
 Dakpanplatenpakket zwart (27 m²)

W711058
 1022879
 W85710
 W15418

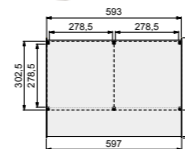

Douglasvision DHZ kapschuur 600x300 cm

Funderingsmaten (bxh): 593x302,5 cm
 Buitenmaat dak (bxh): 597,4x442 cm
 Onbehandeld
 Kleurloos geïmpregneerd
 Groen geïmpregneerd
 Dakpanplatenpakket zwart (30 m²)

W711102
 1022924
 W85715
 W15419

DHZ KAPSCHUUR WANDEN

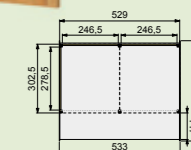

Voorbeeldsamenstelling

per stuk

- 1x Kapschuur DHZ 530x300 cm, onbehandeld
- 1x Zijwand enkelzijdig Zweeds rabat 278,5 cm, onbehandeld
- 2x Achterwand enkelzijdig Zweeds rabat 246,5 cm, onbehandeld

W711058
 W40946
 W40945

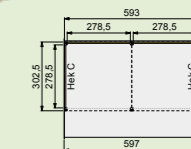

Voorbeeldsamenstelling

per stuk

- 1x Kapschuur DHZ 600x300 cm, onbehandeld
- 2x Achterwand enkelzijdig Zweeds rabat 278,5 cm, zwart geïmpregneerd
- 2x Douglas hekwerk C, onbehandeld

W711102
 W46946
 1009125

Wanden bestaan uit:

Frame: Douglas regelwerk 4,5x7 cm, lengte 250 of 400 cm.
 Wandplanken: Zweeds rabat 1,2/2,7x19,5 cm, lengte 400 of 500 cm.
 Bevestigingsmaterialen en handleiding.
 U dient zelf de materialen op maat te zagen.

Wanden	Onbehandeld	Kleurloos geïmpregneerd	Groen geïmpregneerd	Zwart geïmpregneerd	NIEUW Zwart vuren
Achterwand van enkelzijdig Zweeds rabat tbv 530 cm	W40945	W44945	1022858	W46945	1042122
Achterwand van dubbelzijdig Zweeds rabat tbv 530 cm	W40950	W44950	1022859	W46950	1042121
Achterwand van enkelzijdig Zweeds rabat tbv 600 cm	W40946	W44946	1022920	W46946	1042124
Achterwand van dubbelzijdig Zweeds rabat tbv 600 cm	W40951	W44951	1022921	W46951	1042123

Deze achterwanden zijn ook als zijwand te gebruiken voor beide buitenverblijven.

De doe-het-zelf wanden dienen in het werk op maat te worden gezaagd. De gekleurde artikelnummers worden op aanvraag geïmpregneerd. Deze hebben een langere levertijd en kunnen niet geannuleerd worden.

DOUGLASVISION DOE-HET-ZELF ZADELDAK



Het zadeldak op de foto is op basis van de voorbeeldsamenstelling van DHZ zadeldak 600x300 cm.

De Douglasvision doe-het-zelf lijn is dé lijn voor de echte doe-het-zelver. Gemaakt van fijnbezaagd douglashout. Wordt geleverd zonder voorbereiding, maar met een duidelijke opbouw instructie, waarmee u alle onderdelen zelf op maat maakt. Een goede kennis van houtbewerking en bijbehorende machines is gewenst.

Het basispakket is de kapschuur zonder wanden, deuren en/of ramen en bestaat uit:

- Douglas fijnbezaagde staanders 12x12 cm.
- Douglas fijnbezaagde ringbalken 5x15 cm.
- Douglas fijnbezaagde spanten 5x15 cm.
- Douglas fijnbezaagde schoren 5x15 cm.
- Douglas fijnbezaagde boeiboorden 2,2x20 cm.
- Douglas fijnbezaagde afdeklijst 1,8x8 cm (zagen uit 1,8x16 cm).
- Douglas geschaafd dakbeschot met veer en groef 1,6x11,6 cm.
- Duidelijke handleiding.
- Bevestigingsmaterialen.
- Exclusief dakbedekking.

Alle onderdelen zijn exclusief voorbereiding.

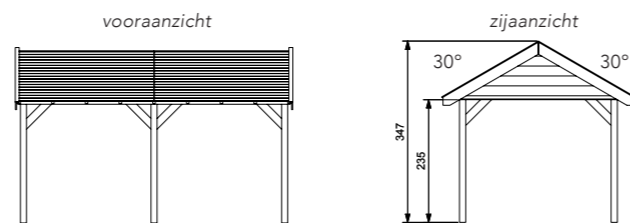

- Doorloophoogte 235 cm.
- Hoogte ca. 347 cm.
- Overstek 23 cm.

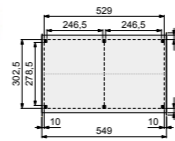

Douglasvision DHZ zadeldak 530x300 cm

Funderingsmaten (bxh): 529x302,5 cm
 Buitenmaat dak (bxh): 546x369 cm
 Onbehandeld
 Kleurloos geïmpregneerd
 Groen geïmpregneerd
 Dakpanplatenpakket zwart (25 m²)

W711157
 1022925
 W85720
 W15415

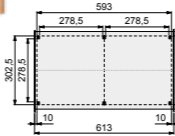

Douglasvision DHZ zadeldak 600x300 cm

Funderingsmaten (bxh): 593x302,5 cm
 Buitenmaat dak (bxh): 613x369 cm
 Onbehandeld
 Kleurloos geïmpregneerd
 Groen geïmpregneerd
 Dakpanplatenpakket zwart (27 m²)

W711201
 1022926
 W85725
 W15416

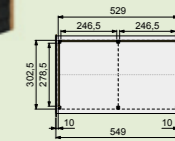

Voorbeeldsamenstelling

per stuk

- 1x DHZ Zadeldak 530x300 cm, onbehandeld
- 2x Wand dubbelzijdig Zweeds rabat 278,5 cm, zwart
- 2x Wand dubbelzijdig Zweeds rabat 246,5 cm, zwart

W711157
 W46951
 W46950

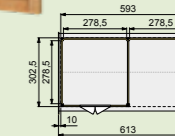

Voorbeeldsamenstelling

per stuk

- 1x Zadeldak DHZ 600x300 cm, onbehandeld
- 4x Wand enkelzijdig Zweeds rabat 278,5 cm, onbehandeld
- 1x Wand dubbelzijdig Zweeds rabat 278,5 cm, onbehandeld
- 1x Dubbele deur met zwart beslag, onbehandeld
- 1x Stelkozijn t.b.v. deur, onbehandeld
- 1x Dakpanplatenpakket donkerrood (27 m²)

711201
 W40946
 W40951
 W40787
 1008351
 W15716

DHZ ZADELDAK WANDEN

Wanden bestaan uit:

Frame: douglas regelwerk 4,5x7 cm, lengte 250 of 400 cm.
 Wandplanken: Zweeds rabat 1,2/2,7x19,5 cm, lengte 400 of 500 cm.
 Bevestigingsmaterialen + handleiding. U dient zelf de materialen op maat te zagen.

Wanden	Onbehandeld	Kleurloos geïmpregneerd	Groen geïmpregneerd	Zwart geïmpregneerd	NIEUW Zwart vuren
Achterwand van enkelzijdig Zweeds rabat tbv 530 cm	W40945	W44945	1022858	W46945	1042122
Achterwand van dubbelzijdig Zweeds rabat tbv 530 cm	W40950	W44950	1022859	W46950	1042121
Achterwand van enkelzijdig Zweeds rabat tbv 600 cm	W40946	W44946	1022920	W46946	1042124
Achterwand van dubbelzijdig Zweeds rabat tbv 600 cm	W40951	W44951	1022921	W46951	1042123

Deze achterwanden zijn ook als zijwand te gebruiken voor beide buitenverblijven.

De doe-het-zelf wanden dienen in het werk op maat te worden gezaagd. De gekleurde artikelnummers worden op aanvraag geïmpregneerd. Deze hebben een langere levertijd en kunnen niet geannuleerd worden.

Kleine moeite,
groot plezier. Met
de plaatsing van
een veranda creëert
u eenvoudig een
multifunctionele
overkapping.

VERHELDERENDE VERANDA'S

“Wij wilden in elk geval geen donker gat naast het huis. Met onze Woodvision veranda Classic staat de auto mooi beschermd op de oprit terwijl we toch voldoende daglicht bij de voordeur blijven houden.”

De auto, tuinmeubelen, de barbecue. Onder een veranda staan uw eigendommen beter beschermd tegen de weersinvloeden. Een veranda is een praktische en fraaie aanbouw, bijvoorbeeld aan uw huis of aan een bijgebouw.

Een uniek kenmerk van onze veranda's is de licht doorlatende dakconstructie. Het licht doorlatende dak zorgt er voor dat het niet te donker wordt onder de overkapping.

De veranda's zijn verkrijgbaar in zowel douglas als vurenhout in 2 uitvoeringen. Welke past het beste in uw situatie?

Kleurcode legenda

Onze veranda's zijn beschikbaar in vuren- of douglashout. Ze worden standaard geleverd zonder behandeling. Heeft u liever een geïmpregneerd veranda, of een veranda dat op kleur gespoten is? Dan hebben we onderstaande opties voor u beschikbaar. Bij de bestelling geeft u het artikelnummer van de veranda op, samen met de kleurcode. Een kind kan de was doen!

- | | |
|----------------------------|-------------------------|
| 01 Kleurloos geïmpregneerd | 05 Lichtgrijs gespoten |
| 02 Groen geïmpregneerd | 06 Antraciet gespoten |
| 04 Wit gespoten | 09 Transparant gespoten |

VERANDA BASIC



Een uniek kenmerk van de veranda is de licht doorlatende dakconstructie.

Ook een veranda is een aanbouw aan uw huis. Zie het als een eenvoudige en functionele overkapping met een lichtdoorlatend dak. Daarin zit direct een groot verschil met een tuinverblijf aan huis.

Kenmerken & opties

Geschaafd Noord-Europees vuren of douglas.

Verkrijgbaar in 3 dieptematen: 287,7, 337,5 of 387,3 cm.

Totale hoogte: 293, 343 en 393 cm.

- Doorloophoogte 240 cm.
- Duplo verlijmde staanders: 12x12 cm.
- Duplo verlijmde gordingen: 6,5x14 cm.
- Duplo verlijmde muurbalk: 6,5x14 cm.
- Duplo verlijmde gordingen: 6,5x14 cm.
- Duplo verlijmde voorbalk: 12x12 cm.
- Duplo verlijmde schoren: 12x12 cm.
- De meerwandige polycarbonaat dakplaten zijn 16 mm dik.
- Verkrijgbaar in types 'helder' en 'opaal'.
- Dakplaten 'helder' hebben een lichtdoorlaatbaarheid van 80%.
- Dakplaten 'opaal' zijn iets witter van kleur en hebben een lichtdoorlaatbaarheid van 54%.
- Veranda's kunnen worden geïmpregneerd of op kleur worden gespoten.

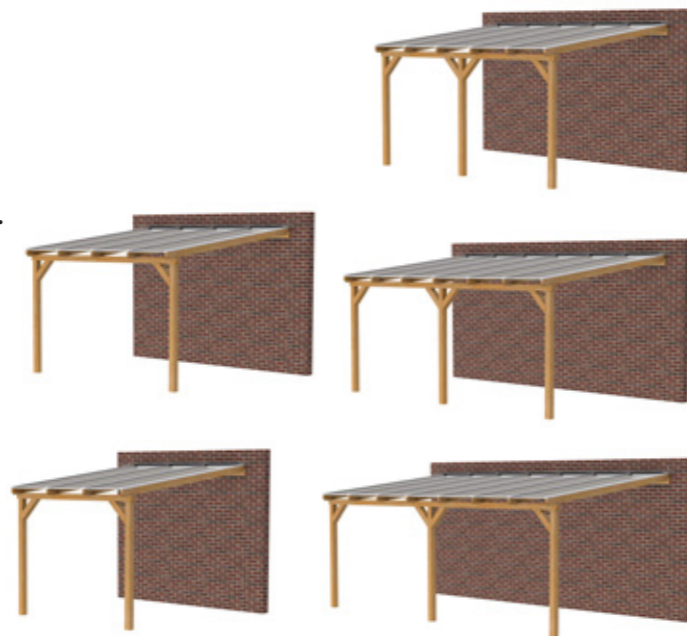

Vuren	Funderingsmaat (bxh)	Buitenmaat dak (bxh)	Dakplaat helder	Dakplaat opaal
Veranda 300	306x287 cm	316x297 cm	1024117	1024118
	306x337 cm	316x347 cm	1024121	1024122
	306x387 cm	316x397 cm	1024125	1024126
Veranda 400	406x287 cm	416x297 cm	1024129	1024130
	406x337 cm	416x347 cm	1024133	1024134
	406x387 cm	416x397 cm	1024137	1024138
Veranda 500	506x287 cm	516x297 cm	1024141	1024142
	506x337 cm	516x347 cm	1024145	1024146
	506x387 cm	516x397 cm	1024149	1024150
Veranda 600	606x287 cm	616x297 cm	1024153	1024154
	606x337 cm	616x347 cm	1024157	1024158
	606x387 cm	616x397 cm	1024161	1024162
Veranda 700	706x287 cm	716x297 cm	1024165	1024166
	706x337 cm	716x347 cm	1024169	1024170
	706x387 cm	716x397 cm	1024173	1024174

Beschikbaar in:

Vuren



Voor meer informatie over impregneren en spuitwerk, zie pagina 200.

Douglas	Funderingsmaat (bxh)	Buitenmaat dak (bxh)	Dakplaat helder	Dakplaat opaal
Veranda 300	306x287 cm	316x297 cm	1024115	1024116
	306x337 cm	316x347 cm	1024119	1024120
	306x387 cm	316x397 cm	1024123	1024124
Veranda 400	406x287 cm	416x297 cm	1024127	1024128
	406x337 cm	416x347 cm	1024131	1024132
	406x387 cm	416x397 cm	1024135	1024136
Veranda 500	506x287 cm	516x297 cm	1024139	1024140
	506x337 cm	516x347 cm	1024143	1024144
	506x387 cm	516x397 cm	1024147	1024148
Veranda 600	606x287 cm	616x297 cm	1024151	1024152
	606x337 cm	616x347 cm	1024155	1024156
	606x387 cm	616x397 cm	1024159	1024160
Veranda 700	706x287 cm	716x297 cm	1024163	1024164
	706x337 cm	716x347 cm	1024167	1024168
	706x387 cm	716x397 cm	1024171	1024172

Beschikbaar in:

Douglas

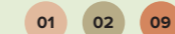

Voor meer informatie over impregneren en spuitwerk, zie pagina 200.

Kies voor een duurzame luxe aluminium dakgoot



Voor de afvoer van hemelwater is een luxe aluminium dakgoot verkrijgbaar in bijpassende lengtematen. Deze dakgoten hebben een afmeting van 12,5x6,5 cm en worden geleverd inclusief doorvoer en bevestigingsmateriaal.

De prijzen van de dakgoten gelden alleen wanneer deze in combinatie met een veranda worden besteld. Indien u dakgoten los bestelt worden transportkosten doorberekend.

Veranda maatwerk is op aanvraag leverbaar. Uw dealer kan u hierover informeren.



Wit (RAL 9010)

300 cm	W43525
400 cm	W43530
500 cm	W43535
600 cm	W43540
700 cm	W43545



Antraciet (RAL 7016)

300 cm	W43550
400 cm	W43555
500 cm	W43560
600 cm	W43565
700 cm	W43570

VERANDA CLASSIC



Verkrijgbaar in zowel douglas als vurenhout en beschikbaar in de kleuren wit, lichtgrijs en antraciet.

De Woodvision Veranda Classic is zeer robuust uitgevoerd met gelamineerde staanders en liggers. Een uniek kenmerk van een veranda is de licht doorlatende dakconstructie. En daar zit direct het grote verschil met een buitenverblijf aan huis.

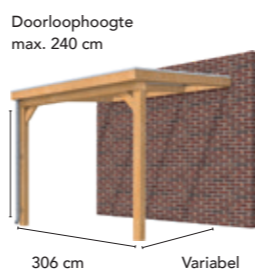

Kenmerken & opties

Geschaafd Noord-Europees vuren of douglas.

Verkrijgbaar in 3 dieptematen: 310, 360 of 410 cm.

Totale hoogte: 298, 302 of 307 cm.

- Doorloophoogte 240 cm.
- Duplo verlijmde staanders: 14x14 cm.
- Verlijmde gordingen: 6,5x14 cm.
- Verlijmde muurbalk: 6,5x14 cm.
- Verlijmde voorbalk: 14x14 cm.
- Verlijmde schoren: 6,5x14 cm.
- De meerwandig polycarbonaat dakplaten zijn 16 mm dik. Verkrijgbaar in types 'helder' en 'opaal'.
- Dakplaten 'helder' hebben een lichtdoorlaatbaarheid van 80%.
- Dakplaten 'opaal' zijn iets witter van kleur en hebben een lichtdoorlaatbaarheid van 54%.
- Inclusief geïntegreerde dakgoot voorzien van EPDM rubberen folie.
- Inclusief verzinkte hemelwaterafvoer & bevestigingsmateriaal.
- Veranda's kunnen worden geïmpregneerd of op kleur worden gespoten.

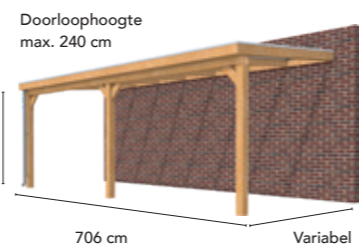
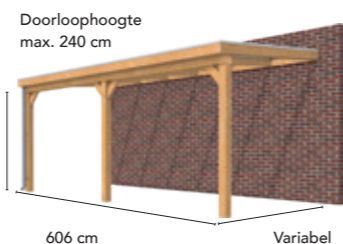
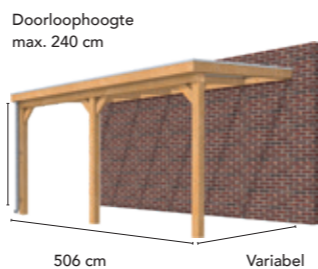
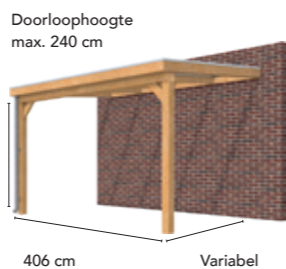

Vuren	Funderingsmaat (bxh)	Buitenmaat dak (bxh)	Dakplaat helder	Dakplaat opaal
Veranda 300	306x293 cm	312x310 cm	1024177	1024178
	306x343 cm	312x360 cm	1024181	1024182
	306x393 cm	312x410 cm	1024185	1024186
Veranda 400	406x293 cm	412x310 cm	1024189	1024190
	406x343 cm	412x360 cm	1024193	1024194
	406x393 cm	412x410 cm	1024197	1024198
Veranda 500	506x293 cm	512x310 cm	1024201	1024202
	506x343 cm	512x360 cm	1024205	1024206
	506x393 cm	512x410 cm	1024209	1024210
Veranda 600	606x293 cm	612x310 cm	1024213	1024214
	606x343 cm	612x360 cm	1024217	1024218
	606x393 cm	612x410 cm	1024221	1024222
Veranda 700	706x293 cm	712x310 cm	1024225	1024226
	706x343 cm	712x360 cm	1024229	1024230
	706x393 cm	712x410 cm	1024233	1024234

Beschikbaar in:

Vuren

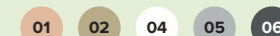

Voor meer informatie over impregneren en spuitwerk, zie pagina 200.

Douglas	Funderingsmaat (bxh)	Buitenmaat dak (bxh)	Dakplaat helder	Dakplaat opaal
Veranda 300	306x293 cm	312x310 cm	1024175	1024176
	306x343 cm	312x360 cm	1024179	1024180
	306x393 cm	312x410 cm	1024183	1024184
Veranda 400	406x293 cm	412x310 cm	1024187	1024188
	406x343 cm	412x360 cm	1024191	1024192
	406x393 cm	412x410 cm	1024195	1024196
Veranda 500	506x293 cm	512x310 cm	1024199	1024200
	506x343 cm	512x360 cm	1024203	1024204
	506x393 cm	512x410 cm	1024207	1024208
Veranda 600	606x293 cm	612x310 cm	1024211	1024212
	606x343 cm	612x360 cm	1024215	1024216
	606x393 cm	612x410 cm	1024219	1024220
Veranda 700	706x293 cm	712x310 cm	1024223	1024224
	706x343 cm	712x360 cm	1024227	1024228
	706x393 cm	712x410 cm	1024231	1024232

Beschikbaar in:

Douglas

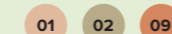

Voor meer informatie over impregneren en spuitwerk, zie pagina 200.



TUINHUIZEN PRAKTISCH & PRACHTIG

Samen vinden we voor u een ideale oplossing voor uw behoefte aan bergruimte. Heeft u extra ruimte? Combineer dan de functionele opbergruimte met een luifel. Daarmee maakt u een heerlijke plek om te loungen of overdekt te spelen!

“Wij hebben een kleine tuin en zochten een mooie en praktische oplossing om alle spullen op te bergen. Die hebben we gevonden met een op kleur gespoten tuinverblijf van Woodvision. Past perfect!”



Kijk voor alle beschikbare houtsoorten en kleurvarianten op de volgende pagina's



Verrassende kleuren

U kunt uw tuinhuis ook laten impregneren of op kleur laten spuiten. Met behulp van geavanceerde spuittechniek in onze eigen fabriek wordt een rondom dekkende verflaag verkregen. Er is keuze uit verschillende kleuren.

Hoogwaardige bindmiddelen bieden vochtregulerende bescherming waardoor het weerstand biedt tegen schadelijke weersinvloeden, UV-straling en (blauw)schimmel. Aangezien bouwdeelen al voor montage zijn voorzien van een verflaag worden hoekverbindingen, zaagkanten en ook veer en groef jarenlang goed beschermd.

Vuren kleuren

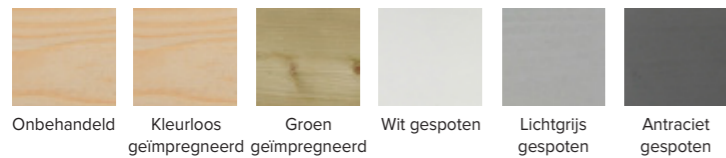

Douglas kleuren

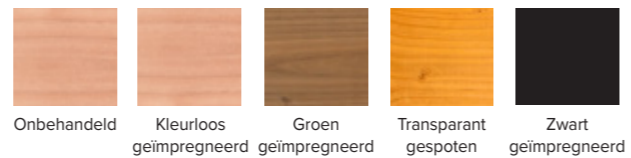

Keuzetabel

Heeft u uw keuze gemaakt voor het type verblijf en de kleurcombinatie? Bestellen is eenvoudig. Vermeld artikelnummer en kleurcode en wij zorgen voor de rest!



Onbehandeld



Kleurloos geïmpregneerd



Groen geïmpregneerd



Transparant gespoten



Basis, deur & raam: **onbehandeld**
Wanden: **zwart geïmpregneerd**



Basis, deur & raam: **transparant gespoten**
Wanden: **zwart geïmpregneerd**

Mogelijke kleurcombinaties vuren



Onbehandeld



Groen geïmpregneerd



Kleurloos geïmpregneerd



Basis, deur & raam: **wit**
Wanden: **wit**



Basis, deur & raam: **wit**
Wanden: **lichtgrijs**



Basis, deur & raam: **wit**
Wanden: **antraciet**



Basis, deur & raam: **lichtgrijs**
Wanden: **wit**



Basis, deur & raam: **lichtgrijs**
Wanden: **lichtgrijs**



Basis, deur & raam: **lichtgrijs**
Wanden: **antraciet**



Basis, deur & raam: **antraciet**
Wanden: **wit**



Basis, deur & raam: **antraciet**
Wanden: **lichtgrijs**



Basis, deur & raam: **antraciet**
Wanden: **antraciet**

Beschikbaar in:

Douglas



Voor meer informatie over impregneren en spuitwerk, zie pagina 200.

Beschikbaar in:

Vuren

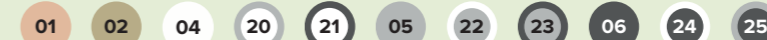

Voor meer informatie over impregneren en spuitwerk, zie pagina 200.

TOPVISION TUINHUIZEN

Topvision tuinhuisen brengen traditie en ontwikkeling samen. De uitstraling van een modern tuinhuis naadloos gecombineerd met de robuuste materialen van een blokhut.

De verblijven worden vervaardigd uit zorgvuldig geselecteerd duurzaam Scandinavisch vurenhout. Ramen en deuren zijn uitgevoerd met melkglas. De 4-ruits deuren hebben géén dorpel, zodat de instap in het verblijf gemakkelijk en veilig is. Slim toch?

Kenmerken & opties

- Overstek aan voor- en zijkanten bedraagt 25 cm.
- Er is geen overstek aan de achterzijde.
- Het tuinverblijf kan kleurloos of groen worden geïmpregneerd.
- Topvision tuinhuisen kunnen op kleur worden gespoten (wit, grijs of antraciet.)
- De kleur van de basis, ramen en deuren zijn gelijk.
- De wanden kunnen in dezelfde of in een afwijkende kleur worden gespoten.
- Deuren zijn uitgevoerd met luxe deurbeslag met SKG** keurmerk.

Topvision tuinhuisen zijn voorzien van:

- Duplo verlijmde staanders: ± 12x12 cm.
- Zware gordingen: ± 4,4x12 cm.
- Ringbalken: ± 5,3x15,5 cm.
- Schoren: ± 2,7x12 cm.
- Houten daktrimmen ± 1,8x7 cm.
- Wandelementen uit blokhutprofiel met dikte ± 28 mm.
- Inclusief EPDM rubberfolie dakbedekking en lijm voor bevestiging.
- Inclusief verticale dakdoorvoer, exclusief hemelwaterafvoer.





TOPVISION TUINHUIZEN

Topvision tuinhuisen zijn verkrijgbaar met enkele deur en raam, of met dubbele deur. U kunt het tuinhuis uitbreiden met een luifel, waardoor u bijna het hele jaar door van het buitenleven kunt genieten. De tuinhuisen zijn uitgevoerd met een overstek van 25 cm aan voor- en zijkanten. De wanden zijn vervaardigd uit blokhutprofielen van 28 mm dikte.

Op een rijtje

- Scandinavisch vurenhout.
- Totale hoogte verblijf: 260 cm.
- Buitenmaten zijn weergegeven inclusief overstek.
- Doorloophoogte binnenzijde: 224 cm.
- Deur(en) zonder dorpel voor gemakkelijke instap.
- Deur(en) voorzien van 4 ruiten in melkglas.
- Deurhoogte: 193 cm.
- Luxe deurbeslag met SKG** keurmerk.
- Inclusief EPDM rubberfolie dakbedekking en lijm voor bevestiging.
- Voor hemelwaterafvoerset zie pagina 191.
- Luifel kan zowel links als rechts worden geplaatst.

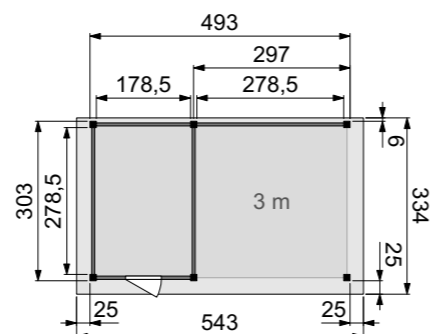
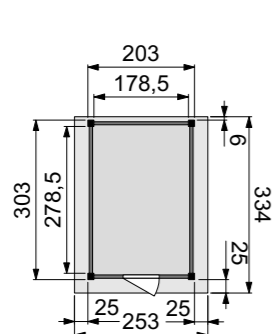

Tuinhuis Kiekendief (2x3 meter) met enkele deur



Tuinhuis Zwaluw (2x3 meter) met dubbele deur



	Funderingsmaat (bxd)	Buitenmaat dak (bxd)	Tuinhuis Kiekendief	Tuinhuis Zwaluw	Aluminium daktrim
Zonder luifel	203x303 cm	253x334 cm	1001740	1001824	1005856
Met luifel 3 meter	493x303 cm	543x334 cm	1001656	1001827	1005854
Met luifel 4 meter	586x303 cm	636x334 cm	1001659	1001830	1005854
Met luifel 5 meter	684x303 cm	734x334 cm	1001662	1001833	1005853

Beschikbaar in:

Vuren

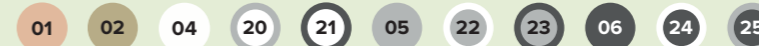

Voor meer informatie over impregneren en spuitwerk, zie pagina 200.

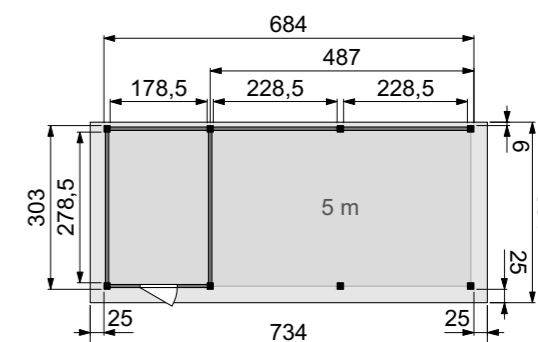
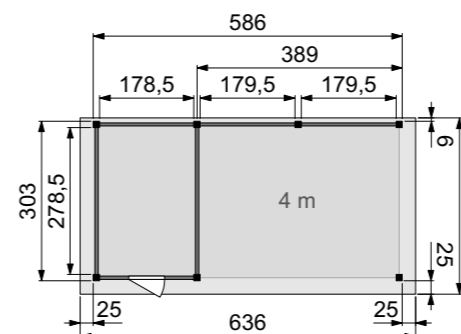



TOPVISION TUINHUIZEN

Topvision tuinhuisen zijn verkrijgbaar met enkele deur en raam, of met dubbele deur. U kunt het tuinhuis uitbreiden met een luifel, waardoor u bijna het hele jaar door van het buitenleven kunt genieten.

De tuinhuisen zijn uitgevoerd met een overstek van 25 cm aan voor- en zijkanten. De wanden zijn vervaardigd uit blokhutprofielen van 28 mm dikte.

Op een rijtje

- Scandinavisch vurenhout.
- Totale hoogte verblijf: 260 cm.
- Buitenmaten zijn weergegeven inclusief overstek.
- Doorloophoogte binnenzijde: 224 cm.
- Deur(en) zonder dorpel voor gemakkelijke instap.
- Deur(en) voorzien van 4 ruiten in melkglas.
- Vast raam voorzien van melkglas.
- Deurhoogte: 193 cm.
- Luxe deurbeslag met SKG** keurmerk.
- Inclusief EPDM rubberfolie dakbedekking en lijm voor bevestiging
- Voor hemelwaterafvoerset zie pagina 191.
- Luifel kan zowel links als rechts worden geplaatst.

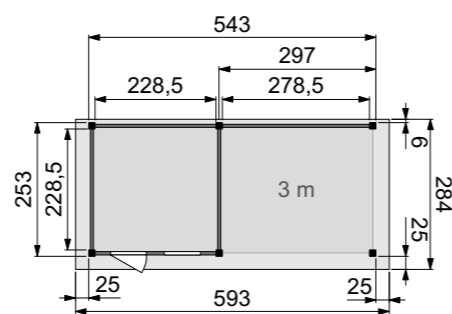
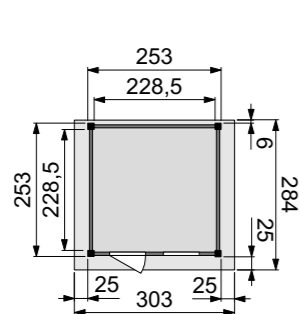

Tuinhuis Kuifmees (2,5x2,5 meter) met enkele deur en raam



Tuinhuis Kolibri (2,5x2,5 meter) met dubbele deur



	Funderingsmaat (bxd)	Buitenmaat dak (bxd)	Tuinhuis Kuifmees	Tuinhuis Kolibri	Aluminium daktrim
Zonder luifel	253x253 cm	303x284 cm	1001803	1001773	1005856
Met luifel 3 meter	543x253 cm	593x284 cm	1001668	1001776	1005854
Met luifel 4 meter	636x253 cm	686x284 cm	1001671	1001779	1005854
Met luifel 5 meter	734x253 cm	784x284 cm	1001674	1001782	1005853

Beschikbaar in:

Vuren

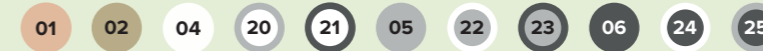

Voor meer informatie over impregneren en spuitwerk, zie pagina 200.

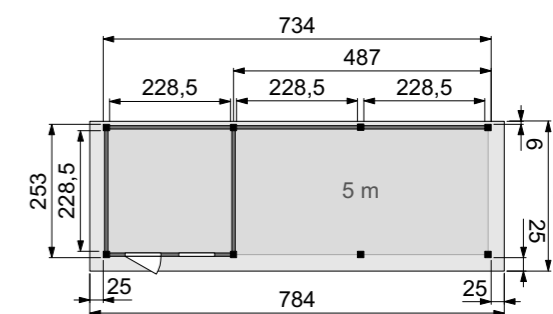
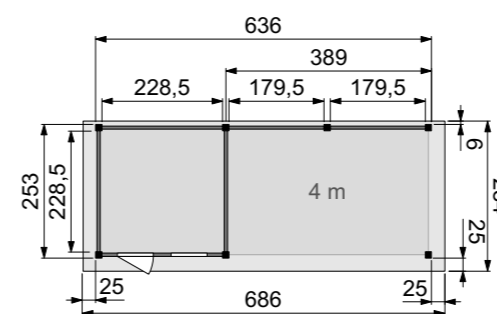



TOPVISION TUINHUIZEN

Topvision tuinhuisen zijn verkrijgbaar met enkele deur en raam, of met dubbele deur. U kunt het tuinhuis uitbreiden met een luifel, waardoor u bijna het hele jaar door van het buitenleven kunt genieten.

De tuinhuisen zijn uitgevoerd met een overstek van 25 cm aan voor- en zijkanten. De wanden zijn vervaardigd uit blokhutprofielen van 28 mm dikte.

Op een rijtje

- Scandinavisch vurenhout.
- Totale hoogte verblijf: 260 cm.
- Buitenmaten zijn weergegeven inclusief overstek.
- Doorloophoogte binnenzijde: 224 cm.
- Deur(en) zonder dorpel voor gemakkelijke instap.
- Deur(en) voorzien van 4 ruiten in melkglas.
- Vast raam voorzien van melkglas.
- Deurhoogte: 193 cm.
- Luxe deurbeslag met SKG** keurmerk.
- Inclusief EPDM rubberfolie dakbedekking en lijm voor bevestiging
- Voor hemelwaterafvoerset zie pagina 191.
- Luifel kan zowel links als rechts worden geplaatst.

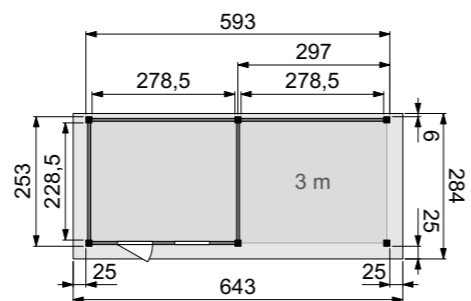
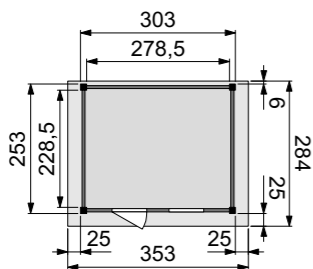

Tuinhuis Bonte Kraai (3x2,5 meter) met enkele deur en raam



Tuinhuis Bonte Specht (3x2,5 meter) met dubbele deur



	Funderingsmaat (bxd)	Buitenmaat dak (bxd)	Tuinhuis Bonte Kraai	Tuinhuis Bonte Specht	Aluminium daktrim
Zonder luifel	303x253 cm	353x284 cm	1001704	1001707	1005856
Met luifel 3 meter	593x253 cm	643x284 cm	1001632	1001644	1005854
Met luifel 4 meter	686x253 cm	736x284 cm	1001635	1001647	1005854
Met luifel 5 meter	784x253 cm	834x284 cm	1001638	1001650	1005853

Beschikbaar in:

Vuren

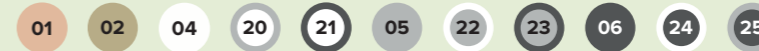

Voor meer informatie over impregneren en spuitwerk, zie pagina 200.

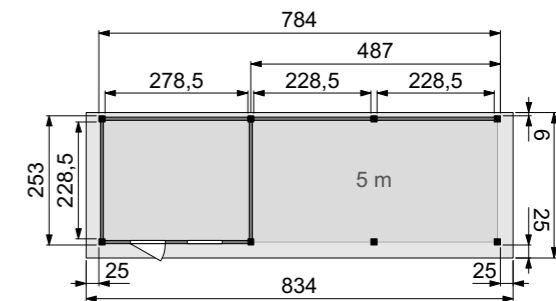
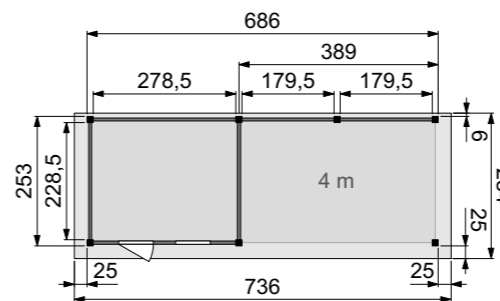



TOPVISION TUINHUIZEN

Topvision tuinhuisen zijn verkrijgbaar met enkele deur en raam, of met dubbele deur. U kunt het tuinhuis uitbreiden met een luifel, waardoor u bijna het hele jaar door van het buitenleven kunt genieten.

De tuinhuisen zijn uitgevoerd met een overstek van 25 cm aan voor- en zijkanten. De wanden zijn vervaardigd uit blokhutprofielen van 28 mm dikte.

Op een rijtje

- Scandinavisch vurenhout.
- Totale hoogte verblijf: 260 cm.
- Buitenmaten zijn weergegeven inclusief overstek.
- Doorloophoogte binnenzijde: 224 cm.
- Deur(en) zonder dorpel voor gemakkelijke instap.
- Deur(en) voorzien van 4 ruiten in melkglas.
- Vast raam voorzien van melkglas.
- Deurhoogte: 193 cm.
- Luxe deurbeslag met SKG** keurmerk.
- Inclusief EPDM rubberfolie dakbedekking en lijm voor bevestiging
- Voor hemelwaterafvoerset zie pagina 191.
- Luifel kan zowel links als rechts worden geplaatst.

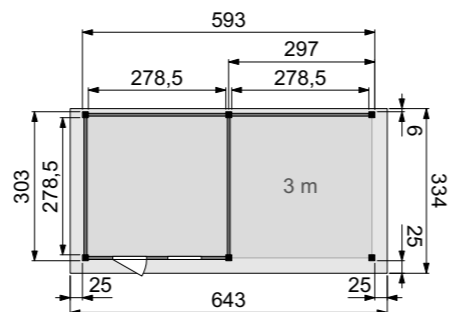
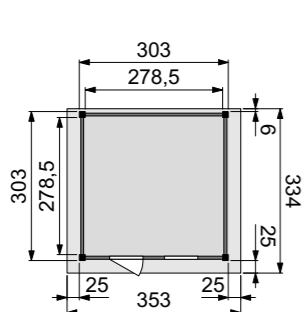

Tuinhuis Tapuit (3x3 meter) met enkele deur en raam



Tuinhuis Bosuil (3x3 meter) met dubbele deur



	Funderingsmaat (bxd)	Buitenmaat dak (bxd)	Tuinhuis Tapuit	Tuinhuis Bosuil	Aluminium daktrim
Zonder luifel	303x303 cm	353x334 cm	1001809	1001710	1005856
Met luifel 3 meter	593x303 cm	643x334 cm	1001812	1001713	1005854
Met luifel 4 meter	686x303 cm	736x334 cm	1001815	1001716	1005854
Met luifel 5 meter	784x303 cm	834x334 cm	1001818	1001719	1005853

Beschikbaar in:

Vuren



Voor meer informatie over impregneren en spuitwerk, zie pagina 200.

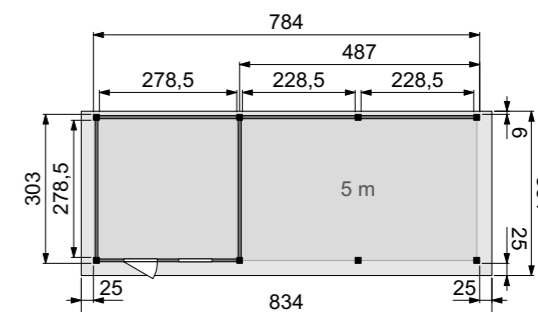
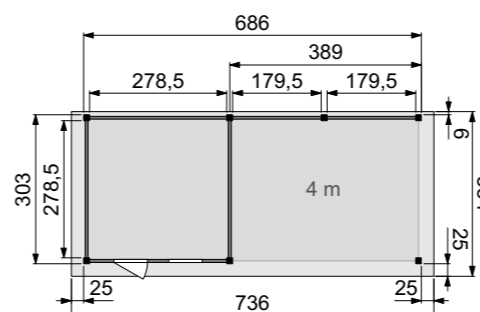



TOPVISION TUINHUIZEN

Topvision tuinhuisen zijn verkrijgbaar met enkele deur en twee ramen, of met dubbele deur. U kunt het tuinhuis uitbreiden met een luifel, waardoor u bijna het hele jaar door van het buitenleven kunt genieten.

De tuinhuisen zijn uitgevoerd met een overstek van 25 cm aan voor- en zijkanten. De wanden zijn vervaardigd uit blokhutprofielen van 28 mm dikte.

Op een rijtje

- Scandinavisch vuren hout.
- Totale hoogte verblijf: 260 cm.
- Buitenmaten zijn weergegeven inclusief overstek.
- Doorloophoogte binnenzijde: 224 cm.
- Deur(en) zonder dorpel voor gemakkelijke instap.
- Deur(en) voorzien van 4 ruiten in melkglas.
- Vast raam voorzien van melkglas.
- Deurhoogte: 193 cm.
- Luxe deurbeslag met SKG** keurmerk.
- Inclusief EPDM rubberfolie dakbedekking en lijm voor bevestiging
- Voor hemelwaterafvoerset zie pagina 191.
- Luifel kan zowel links als rechts worden geplaatst.

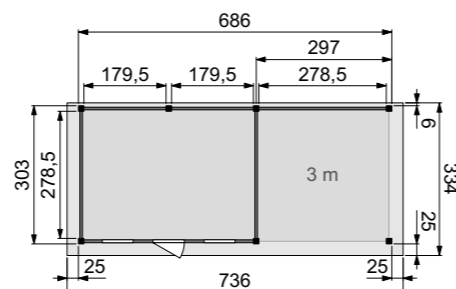
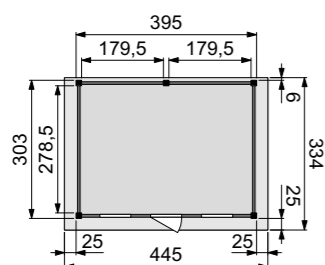

Tuinhuis Kievit (4x3 meter) met enkele deur en 2 ramen



Tuinhuis Parelhoen (4x3 meter) met dubbele deur



	Funderingsmaat (bxd)	Buitenmaat dak (bxd)	Tuinhuis Kievit	Tuinhuis Parelhoen	Aluminium daktrim
Zonder luifel	395x303 cm	445x334 cm	1001743	1001806	1005855
Met luifel 3 meter	686x303 cm	736x334 cm	1001746	1001680	1005854
Met luifel 4 meter	778x303 cm	828x334 cm	1001749	1001683	1005854
Met luifel 5 meter	876x303 cm	926x334 cm	1001752	1001686	1005853

Beschikbaar in:

Vuren

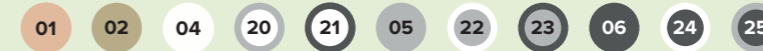

Voor meer informatie over impregneren en spuitwerk, zie pagina 200.

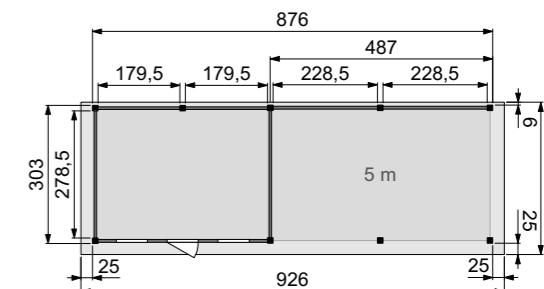
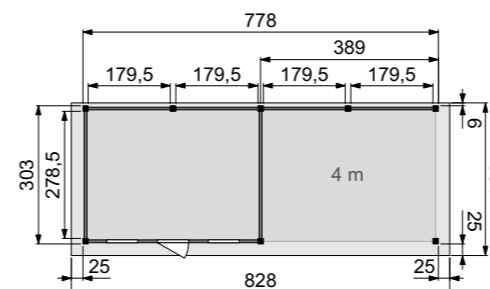

DOUGLAS TOPVISION

Topvision tuinhuisen brengen traditie en ontwikkeling samen. De uitstraling van een modern tuinhuis naadloos gecombineerd met de robuuste materialen van een blokhut.

De verblijven worden vervaardigd uit zorgvuldig geselecteerd duurzaam douglashout. Ramen en deuren zijn uitgevoerd met melkglas. De 4-ruits deuren hebben géén dorpel, zodat de instap in het verblijf gemakkelijk en veilig is. Slim toch?

Kenmerken & opties

- Overstek aan voor- en zijkanten bedraagt 25 cm.
- Er is geen overstek aan de achterzijde.
- Het tuinverblijf kan kleurloos of groen worden geïmpregneerd.
Kijk voor meer informatie op pagina 200.
- De wanden worden groen of kleurloos geïmpregneerd.
Ook zijn wanden verkrijgbaar in zwart (gedompeld).

Douglas Topvision tuinhuisen zijn voorzien van:

- Duplo verlijmde staanders: 12x12 cm.
- Zware gordingen: 4,4x12 cm.
- Ringbalken: 5,3x15,5 cm.
- Schoren: 2,7x12 cm.
- Houten daktrimmen 1,8x7 cm.
- Wandelementen uit blokhutprofiel met dikte 28 mm.
- Inclusief EPDM rubberfolie dakbedekking.
- Inclusief verticale dakdoorvoer, exclusief hemelwaterafvoer.





TOPVISION TUINHUIZEN

Douglas Topvision tuinhuisen zijn verkrijgbaar met enkele deur of dubbele deuren. U kunt het tuinhuis uitbreiden met een luifel, waardoor u bijna het hele jaar door van het buitenleven kunt genieten.

De tuinhuisen zijn uitgevoerd met een overstek van 25 cm aan voor- en zijkanten. De wanden zijn vervaardigd uit blokhutprofielen van 28 mm dikte.

Op een rijtje

- Douglashout.
- Totale hoogte verblijf: 260 cm.
- Buitenmaten zijn weergegeven inclusief overstek.
- Doorloophoogte binnenzijde: 224 cm.
- Deur(en) zonder dorpel voor gemakkelijke instap.
- Deur(en) voorzien van 4 ruiten in melkglas.
- Deurhoogte: 193 cm.
- Luxe deurbeslag met SKG** keurmerk.
- Inclusief EPDM rubberfolie dakbedekking en lijm voor bevestiging
- Voor hemelwaterafvoerset zie pagina 191.
- Luifel kan zowel links als rechts worden geplaatst.

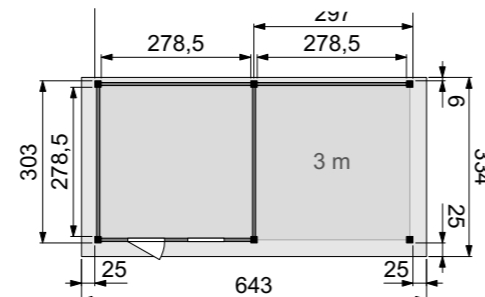
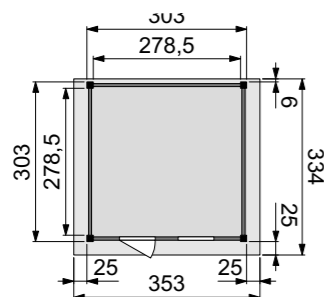

Tuinhuis Raaf (3x3 meter) met enkele deur en een raam



Tuinhuis Roek (3x3 meter) met dubbele deuren



	Funderingsmaat (bxd)	Buitenmaat dak (bxd)	Tuinhuis Raaf	Tuinhuis Roek	Aluminium daktrim
1er luifel	303x303 cm	353x334 cm	1004358	1004356	1005856
uifel 3 meter	593x303 cm	643x334 cm	1004368	1004360	1005854
uifel 4 meter	689x303 cm	736x334 cm	1004370	1004362	1005854
uifel 5 meter	787x303 cm	834x334 cm	1004372	1004364	1005853

Beschikbaar in:

Douglas



Voor meer informatie over impregneren en spuitwerk, zie pagina 200.

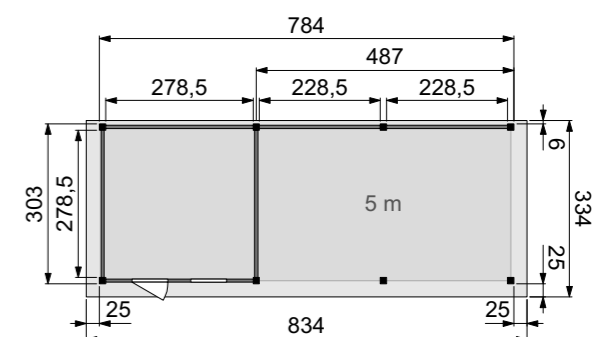
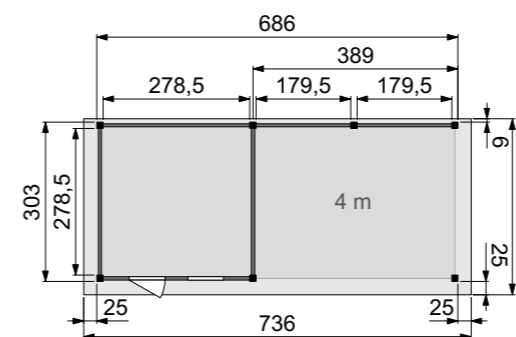



RAMEN, DEUREN & ACCESSOIRES

DOUGLAS RAMEN EN KOZIJNEN



Alle douglas deuren:

- Hoogwaardig RVS kogelschanieren
- Luxe verzinkte hengen
- Hoogwaardige klinkset, SKG slotkast en cilinderslot

Alle ramen en deuren zijn voorzien van rubberen tochtstrips. Voor voorschriften en tips over kromtrekken en kitten van deuren en ramen zie pagina 199.



Douglas vast raam met melkglas

Raamdikte 40 mm. Glasdikte 4 mm. Buitenmaat (bxh) 71,2x39 cm. Inbouwmaat (bxh) 66,2x32,5 cm. Onbehandeld 1004403 Kleurloos geïmpregneerd 1020436 Groen geïmpregneerd 1004404



Douglas dubbel uitzetraam

Raamdikte 40 mm. Glasdikte 4 mm. Buitenmaat (bxh) 141,2x83,7 cm. Inbouwmaat (bxh) 136,2x77,2 cm. Onbehandeld 1022322 Kleurloos geïmpregneerd 1020456 Groen geïmpregneerd 1004398



Douglas uitzetraam 9-ruits

Raamdikte 40 mm. Glasdikte 4 mm. Buitenmaat (bxh) 89,8x136,3 cm. Inbouwmaat (bxh) 84,8x129,8 cm. Onbehandeld 1022324 Kleurloos geïmpregneerd 1020451 Groen geïmpregneerd 1001889



Douglas uitzetraam 6-ruits

Raamdikte 40 mm. Glasdikte 4 mm. Buitenmaat (bxh) 89,8x70,3 cm. Inbouwmaat (bxh) 84,8x63,8 cm. Onbehandeld 1022323 Kleurloos geïmpregneerd 1020446 Groen geïmpregneerd 1001888



Douglas zijlicht

Raamdikte 40 mm. Glasdikte 4 mm. Ook verticaal toe te passen. Buitenmaat (bxh) 51,5x155 cm. Inbouwmaat (bxh) 45x150 cm. Onbehandeld 1001879 Kleurloos geïmpregneerd 1020441 Groen geïmpregneerd 1001880

Douglas stelkozijnen

Douglas universeel stelkozijn t.b.v. raam. Bestaat uit 2 verticale en 2 horizontale profielplanken 2x14 cm. Onbehandeld 1008354 Kleurloos geïmpregneerd 1020465 Groen geïmpregneerd 1008355

DOUGLAS DEUREN EN KOZIJNEN



Douglas enkele deur met zwart beslag

Deurdikte 48 mm. Glasdikte 4 mm. Buitenmaat (bxh) 90x201 cm. Inbouwmaat (bxh) 84,8x196,6 cm. Deurbreedte 74,6 cm. Onbehandeld. Linksdraaiend 1023888 Rechtsdraaiend 1023889 Kleurloos geïmpregneerd. Linksdraaiend 1024087 Rechtsdraaiend 1024088 Groen geïmpregneerd. Linksdraaiend 1023917 Rechtsdraaiend 1023918

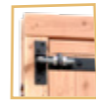

Detail verstelbare hengen



Detail luxe beslag



Douglas dubbele deur met zwart beslag

Deurdikte 48 mm. Glasdikte 4 mm. Buitenmaat (bxh) 168x201 cm. Inbouwmaat (bxh) 163,2x196,6 cm. Deurbreedte 76,3 cm. Onbehandeld 1023879 Kleurloos geïmpregneerd 1024081 Groen geïmpregneerd 1023880



Douglas enkele deur 4-ruits met melkglas

Deurdikte 40 mm. Glasdikte 4 mm. Buitenmaat (bxh) 90x201 cm. Inbouwmaat (bxh) 84,8x196,6 cm. Deurbreedte 74,6 cm. Onbehandeld. Linksdraaiend 1023886 Rechtsdraaiend 1023887 Kleurloos geïmpregneerd. Linksdraaiend 1024085 Rechtsdraaiend 1024086 Groen geïmpregneerd. Linksdraaiend 1023915 Rechtsdraaiend 1023916



Douglas dubbele deur 4-ruits met melkglas

Deurdikte 40 mm. Glasdikte 4 mm. Buitenmaat (bxh) 168x201 cm. Inbouwmaat (bxh) 163,2x196,6 cm. Deurbreedte 76,3 cm. Onbehandeld 1023882 Kleurloos geïmpregneerd 1024286 Groen geïmpregneerd 1024111



Douglas enkele deur

Deurdikte 48 mm. Buitenmaat (bxh) 90x201 cm. Inbouwmaat (bxh) 84,8x196,6 cm. Deurbreedte 74,6 cm. Onbehandeld. Linksdraaiend 1023892 Met zwart beslag 1034367 Rechtsdraaiend 1023893 Met zwart beslag 1034368 Kleurloos geïmpregneerd. Linksdraaiend 1024091 Rechtsdraaiend 1024092 Groen geïmpregneerd. Linksdraaiend 1023921 Rechtsdraaiend 1023922



Douglas dubbele deur

Deurdikte 48 mm. Buitenmaat (bxh) 168x201 cm. Inbouwmaat (bxh) 163,2x196,6 cm. Deurbreedte 76,3 cm. Onbehandeld 1023884 Met zwart beslag 1034369 Kleurloos geïmpregneerd 1024083 Groen geïmpregneerd 1023913



Detail verstelbare hengen



Detail luxe beslag



Douglas enkele deur 8-ruits

Deurdikte 40 mm. Glasdikte 4 mm. Buitenmaat (bxh) 90x201 cm. Inbouwmaat (bxh) 84,8x196,6 cm. Deurbreedte 74,6 cm. Vakverdeling glas is demontabel. Onbehandeld. Linksdraaiend 1023890 Rechtsdraaiend 1023891 Kleurloos geïmpregneerd. Linksdraaiend 1024089 Rechtsdraaiend 1024090 Groen geïmpregneerd. Linksdraaiend 1023919 Rechtsdraaiend 1023920



Douglas dubbele deur 8-ruits

Deurdikte 40 mm. Glasdikte 4 mm. Buitenmaat (bxh) 168x201 cm. Inbouwmaat (bxh) 163,2x196,6 cm. Deurbreedte 76,3 cm. Vakverdeling glas is demontabel. Onbehandeld 1023883 Kleurloos geïmpregneerd 1024082 Groen geïmpregneerd 1023912



Douglas enkele deur extra breed en hoog

Deurdikte 48 mm. Buitenmaat (bxh) 119x209 cm. Inbouwmaat (bxh) 114x205 cm. Deurbreedte 103,8 cm. Onbehandeld. Linksdraaiend 1023894 Rechtsdraaiend 1023895 Kleurloos geïmpregneerd. Linksdraaiend 1024093 Rechtsdraaiend 1024094 Groen geïmpregneerd. Linksdraaiend 1023923 Rechtsdraaiend 1023924

Extra breed en hoog!



Douglas dubbele deur extra breed en hoog

Deurdikte 48 cm. Buitenmaat (bxh) 110x214,5 cm. Inbouwmaat (bxh) 105x210 cm. Deurbreedte 95 cm. Onbehandeld. Linksdraaiend 1023979 Rechtsdraaiend 1023980 Kleurloos geïmpregneerd. Linksdraaiend 1023981 Rechtsdraaiend 1023982 Groen geïmpregneerd. Linksdraaiend 1023983 Rechtsdraaiend 1023984



Douglas dubbele deur extra breed en hoog

Deurdikte 48 mm. Buitenmaat (bxh) 255x209 cm. Inbouwmaat (bxh) 250x205 cm. Deurbreedte 119,7 cm. Onbehandeld 1023885 Kleurloos geïmpregneerd 1024084 Groen geïmpregneerd 1023914

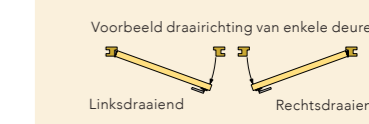

Zorgt voor een mooie aansluiting van een deur op een wand met Zweeds rabat. Toe te passen op al onze deuren.

Douglas stelkozijn

Douglas universeel stelkozijn t.b.v. deur. Bestaat uit 2 verticale en 1 horizontale profielplank 2x14 cm. Onbehandeld 1008351 Kleurloos geïmpregneerd 1020430 Groen geïmpregneerd 1008352

DOUGLAS RAMEN VAN ZWARE KWALITEIT

Alle ramen en deuren zijn voorzien van rubberen tochtstrips



Douglas vast raam Prestige

Raamdikte 69 mm.
Met dubbelglas.
Buitenmaat (bxh) 66,4x66,4 cm.
Inbouwmaat (bxh) 61,4x59,9 cm.
Onbehandeld 1017097



Douglas zijlicht Prestige

Raamdikte 69 mm.
Met dubbelglas.
Buitenmaat (bxh) 138,4x48,4 cm.
Inbouwmaat (bxh) 131,9x43,4 cm.
Onbehandeld 1017098



Douglas draai/kipraam Prestige

Raamdikte 69 mm.
Met dubbelglas en rubberen tochtstrips.
Buitenmaat (bxh) 84,4x120,4 cm.
Inbouwmaat (bxh) 79,4x113,9 cm.
Onbehandeld 1017099



Douglas dubbel uitzetraam Prestige

Raamdikte 69 mm.
Met dubbelglas en rubberen tochtstrips.
Buitenmaat (bxh) 112x120,5 cm.
Inbouwmaat (bxh) 107x114 cm.
Onbehandeld 1019053

Douglas ramen met dubbelglas zijn alleen beschikbaar in onbehandeld douglashout. Prijzen deuren en ramen inclusief kozijn, deurbeslag en dubbelglas.

DOUGLAS DEUREN VAN ZWARE KWALITEIT



Douglas enkele deur 6-ruits prestige

Deurdikte 47 mm. Deurbreedte 93,3 cm.
Met dubbel glas. Onbehandeld.
Linksdraaiend.
Buitenmaat (bxh) 109x221 cm.
Inbouwmaat (bxh) 104x217 cm.
Linksdraaiend 1023897
Rechtsdraaiend 1023898



Douglas dubbele deur 6-ruits prestige

Deurdikte 47 mm. Deurbreedte 93,3 cm.
Met dubbel glas. Onbehandeld.
Buitenmaat (bxh) 202x221 cm.
Inbouwmaat (bxh) 197,5x217 cm.
1023896

Alle douglas deuren:

- Hoogwaardig RVS kogelscharnieren
- Luxe verzinkte hengen
- Hoogwaardige klinkset
- SKG slotkast en cilinderslot

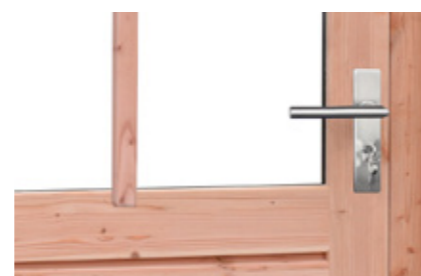

De douglas deuren zijn uitgevoerd met gehard iso glas 4/6/4, kozijn incl. rubber en RVS deurbeslag met kogelscharnieren.

HARDHOUTEN DEUREN VAN ZWARE KWALITEIT

Prestige deuren, geground. Dicht of met dubbel glas.



Hardhouten deur Prestige

Deurdikte 40 mm.
Deurbreedte 93 cm.
Enkele dichte deur, grijs geground.
Buitenmaat (bxh) 109x221 cm.
Inbouwmaat (bxh) 103x218 cm.
Linksdraaiend 1017090
Rechtsdraaiend 1017091



Hardhouten deur Prestige

Deurdikte 40 mm.
Deurbreedte 93 (2x) cm.
Dubbele dichte deur, grijs geground.
Buitenmaat (bxh) 202x221 cm.
Inbouwmaat (bxh) 197x218 cm.
1017096



Hardhouten deur Prestige

Deurdikte 40 mm.
Deurbreedte 93 cm.
Enkele, grijs geground.
Buitenmaat (bxh) 109x221 cm.
Inbouwmaat (bxh) 103x218 cm.
Linksdraaiend 1017092
Rechtsdraaiend 1017093



Hardhouten deur Prestige

Deurdikte 40 mm.
Deurbreedte 93 (2x) cm.
Dubbele glasdeur, grijs geground.
Buitenmaat (bxh) 202x221 cm.
Inbouwmaat (bxh) 197x218 cm.
1017095

Tip:

Beits of verf altijd beide zijden van een deur om kromtrekken te voorkomen.

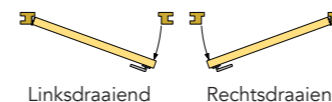

Voorbeeld draairichting van enkele deuren



Hardhouten meranti deur en kozijn grijs grondlaag. Gehard iso glas 4/6/4, kozijn incl. rubber en RVS deurbeslag met kogelscharnieren.

VUREN DEUREN

Alle vuren deuren:

- Hoogwaardig RVS kogelscharnieren
- Luxe verzinkte hengen
- Hoogwaardige klinkset, SKG slotkast en cilinderslot



Alle ramen en deuren zijn voorzien van rubberen tochtstrips.

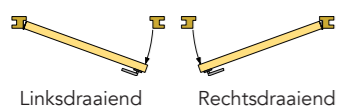

Linksdraaiend Rechtsdraaiend

Voorbeeld draairichting van enkele deuren



Dubbele deur 8-ruits

Buitenmaat	(bxh) 168x201 cm.
Inbouwmaat	(bxh) 163,2x196,6 cm.
Onbehandeld	1023900
Groen geïmpregneerd	1023929



Dubbele deur 4-ruits (met melkglas)

Buitenmaat	(bxh) 168x201 cm.
Inbouwmaat	(bxh) 163,2x196,6 cm.
Onbehandeld	1023899
Groen geïmpregneerd	1023928



Inclusief losse roedes

Dubbele deur 1-ruits/3-ruits

Opdekdeur met 5-punts sluiting en dubbelglas 4/6/4.	
Deurbreedte	77,7 cm.
Deurdikte	47 mm.
Buitenmaat	(bxh) 168x201 cm.
Inbouwmaat	(bxh) 163,2x196,6 cm.
Onbehandeld	1019047



Dubbele dichte deuren

Opdekdeur met 5-punts sluiting en dubbelglas 4/6/4.	
Deurbreedte	76,2 cm.
Deurdikte	40 mm.
Buitenmaat	(bxh) 168x201 cm.
Inbouwmaat	(bxh) 163,2x196,6 cm.
Onbehandeld	1019050



Inclusief losse roedes

Enkele deur 1-ruits/3-ruits

Opdekdeur met 5-punts sluiting en dubbelglas 4/6/4.	
Deurbreedte	73,4 cm.
Deurdikte	47 mm.
Buitenmaat	(bxh) 90x201 cm.
Inbouwmaat	(bxh) 84,8x196,6 cm.
Onbehandeld	1019045
Linksdraaiend	1019046
Rechtsdraaiend	1019046



Dichte deur

Opdekdeur met 5-punts sluiting.	
Deurbreedte	73,4 cm.
Deurdikte	40 mm.
Buitenmaat	(bxh) 90x201 cm.
Inbouwmaat	(bxh) 84,8x196,6 cm.
Onbehandeld	1019048
Linksdraaiend	1019049
Rechtsdraaiend	1019049

- Verstelbare scharnieren
- 5 punts sluiting
- Dubbel glas 4/6/4

Deuren en ramen incl. kozijn, afdeklint, deurbeslag en echt glas. Zie pagina 199 voor voorschriften en tips voor kromtrekken en kitten van deuren en ramen.

VUREN RAMEN

Alle ramen en deuren zijn voorzien van rubberen tochtstrips.



Vast raam (met blank glas)

Raamdikte 69 mm.
Glasdikte 4 mm.
Buitenmaat (bxh) 71,2x43,8 cm.
Inbouwmaat (bxh) 66,2x37,3 cm.
Onbehandeld 533493
Groen geïmpregneerd 1004221



Vast raam (met melkglas)

Raamdikte 69 mm.
Glasdikte 4 mm.
Buitenmaat (bxh) 71,2x43,8 cm.
Inbouwmaat (bxh) 66,2x37,3 cm.
Onbehandeld 1004223
Groen geïmpregneerd 1004224

VUREN STELKOZIJNEN



Vuren stelkozijn t.b.v. deur

Onbehandeld 1011382
Groen geïmpregneerd 1020592

Vuren stelkozijn t.b.v. raam

Onbehandeld 1011383
Groen geïmpregneerd W88423

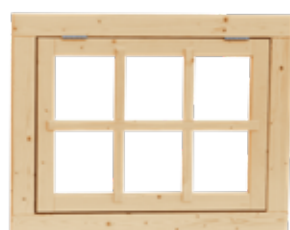

Uitzetraam 6-ruits

Raamdikte 34 mm.
Glasdikte 4 mm.
Buitenmaat (bxh) 89,8x70,3 cm.
Inbouwmaat (bxh) 84,8x63,8 cm.
Onbehandeld 533479
Groen geïmpregneerd 1002440



Draai-kiepraam (met dubbel glas)

Raamdikte 68 mm.
Dubbelglas 4/6/4.
Buitenmaat (bxh) 84,4x120,4 cm.
Inbouwmaat (bxh) 79,4x113,9 cm.
Onbehandeld 1019051



Dubbel uitzetraam (met dubbel glas)

Raamdikte 68 mm.
Dubbelglas 4/6/4.
Buitenmaat (bxh) 112x120,5 cm.
Inbouwmaat (bxh) 107x114 cm.
Onbehandeld 1019052



ACCESSOIRES



Palensteunen verzinkt

7x7x75 cm W19011
 9x9x75 cm 1001209
 12x12x75 cm 1001210



Vloerpaalhouder

Verzinkt. 7x7 cm W19026
 9x9 cm 1001102
 12x12 cm 1001103



L-beslag

Per 4 stuks verpakt. Geel verzinkt W19007
 RVS W19019
 Zwart gepoedercoat W19036

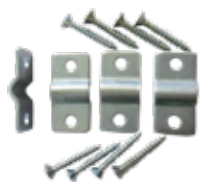

Montagebeslag

Set à 4 stuks voor betonijzermatten en wilgentenenmatten. W19010



Regenwater afvoerbeugel

13,7x11x13,7 cm W19018



Steenwiel t.b.v. houten poort

Geveerd. Hoogte 38 cm W19074



Unibeslagset

T.b.v. lichtgewicht betonpaal 8,5x8,5 cm met doorgeboorde gaten. Verzinkt W19101
 RVS W19102
 Zwart W19103



Unibeslagset

T.b.v. betonpaal 10x10 cm met doorgeboorde gaten. Verzinkt W19024
 RVS W19050
 Zwart gepoedercoat W19035



Ventilatierooster (2 st.)

Aluminium. Voor het ventileren van de blokhut. Per 2 stuks. 679337

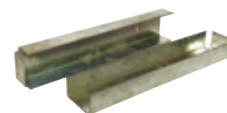

U-profiel

T.b.v. betonplaatbevestiging rechtstreeks aan een muur of het creëren van een T-opstelling. Per stuk W19025



DHZ shutter framework

Shutter framework met draaibare lamellen. (excl. planken en schroeven). 2 stuks RVS rails van 165 cm lang, t.b.v. 14 planken. W56000

Looizuurhoudende houtsoorten zoals eiken kunnen een reactie aangaan met metaal. Het is verstandig in dit geval een coating aan te brengen op het shutter framework.

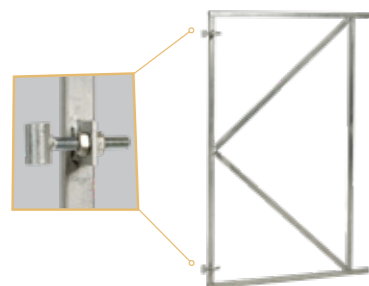

Stalen poortframe

Vuurverzinkt verstelbaar. 90x155 cm W07630
 100x155 cm 926731
 120x155 cm 926782
 150x155 cm W07640

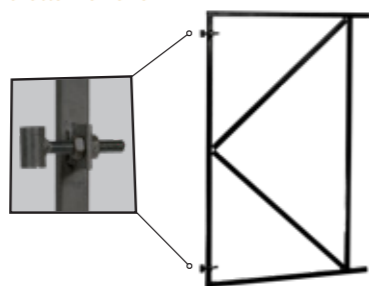

Stalen poortframe zwart

Zwart gecoat. 100x155 cm W07655

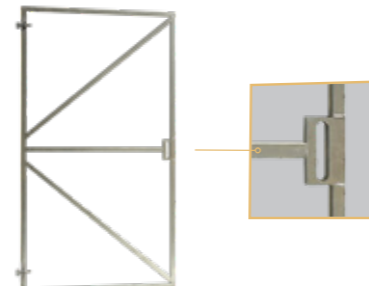

Stalen poortframe

Met uitsparing voor slotkast. Ideaal voor poort met horizontale planken. Vuurverzinkt. Verstelbaar. 100x180 cm A232459

Maak zelf uw shutter op maat. Advies: max. 180 cm lengte gebruiken i.v.m. doorhangen.

HANG- EN SLUITWERK



Deurbeslag

Voor alle plankendeuren met houten frame. Incl. duimen. W19002



Duim

Verzinkt. T.b.v. deuren en poorten. Rond 16, per 2 stuks 1015342



Duim zwart

Zwart gecoat. T.b.v. deuren en poorten. Rond 16, per 2 stuks W19076



Klinkstel

Aluminium klinkstel met cilinderslot t.b.v. poort op stalen frame. Incl. duimen. W19005



Klinkstel

Boeren klinkstel met kelderband-slot t.b.v. poort op stalen frame. W19006



RVS luxe deurbeslagset

Hoogwaardige klinkset, volledig RVS beslag. Met SKG keurmerk. Inclusief slotkast, cilinder en slot. Incl. duimen. W25850

Zwart gecoat
 Hoogwaardige klinkset, volledig RVS beslag. Met SKG keurmerk. Inclusief slotkast, cilinder en slot. Incl. duimen. W25855



Poortbeslag

T.b.v. hardhouten plankendeur. Incl. duimen. W19013



Verstelbare heng

Verzinkt. Lengte heng 56 cm, verstelbaar tot max. 61 cm. T.b.v. deuren en poorten. Per stuk 1021815



Verstelbare heng

Zwart gecoat. Lengte heng 56 cm, verstelbaar tot max. 61 cm. T.b.v. deuren en poorten. Per stuk 1021816

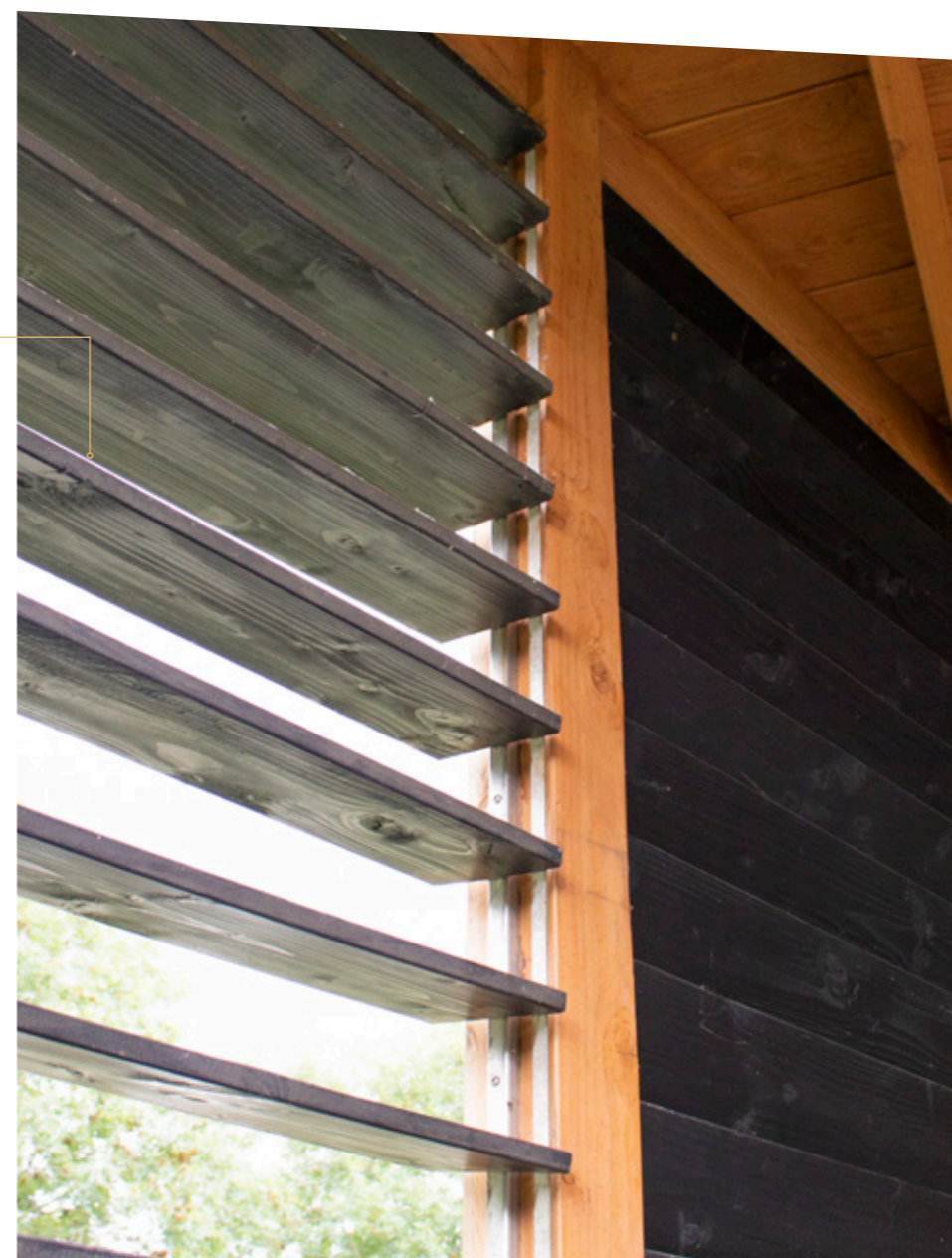

Met de tuinlantaarn verlicht u uw tuinpad, of zorgt u voor een warme sfeer in de donkere hoekjes van de tuin.

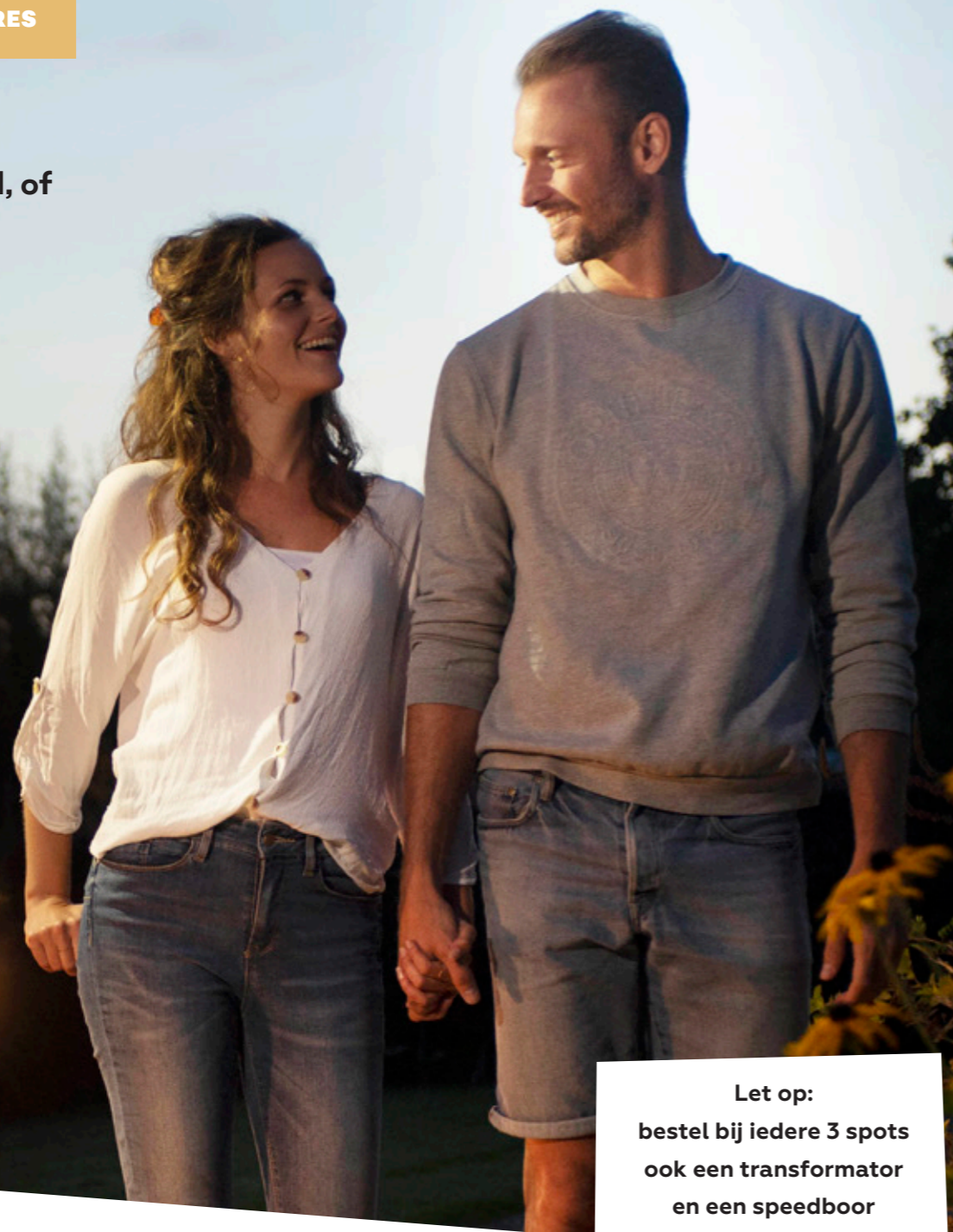

TUINLANTAARN

Let op: bestel bij iedere 3 spots ook een transformator en een speedboor Ø35, om de LED spot in de tuinlantaarn te kunnen monteren.



Douglas tuinlantaarn

Douglas tuinlantaarn 12x12. Totale lengte 150 cm. Let op! Compleet bewerkt incl. kabelgoot, excl. gat voor LED spot en excl. LED spot en transformator, deze zijn los te bestellen. Zo kunt u ook uw eigen systeem op de tuinlantaarn aansluiten.
W12948



Transformator t.b.v. tuinlantaarn

Sluit 1 tot 3 LED spots aan op de transformator. Inclusief verlengkabel van 7 meter.
1022884

LED spot t.b.v. tuinlantaarn

LED spot (3 watt, 205 lumen). Inclusief verlengkabel van 5 meter.
1026960



Speed- & slangenboor set

Set met speedboor Ø35 mm, boor Ø12x200 mm, en handleiding t.b.v. led in tuinlantaarn
1024247

Tip! Om de levensduur te verlengen adviseren wij om gebruik te maken van de postsaver op de volgende pagina.

POSTSAVER

De Postsaver paalbeschermer voorkomt paalrot.

Houten palen rotten altijd net boven/net onder de grond, terwijl de rest van de paal nog in perfecte staat is. De Postsaver paalbeschermer voorkomt dit probleem en verdubbelt de levensduur van geïmpregneerde palen.



Postsaver wrap & tack (op rol)

5 meter W08488

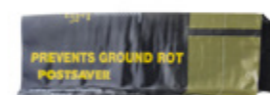

Postsaver vaste maat

T.b.v. ronde en vierkante palen.
120 mm rond / 90x90 mm vierkant, per 10 st W08485
150 mm rond / 125x125 mm vierkant, per 10 st W08486
180 mm rond / 150x150 mm vierkant, per 10 st W08487

Evt. andere afmetingen op aanvraag leverbaar.



Postsaver stappenplan:

Stap 1

Positioneer de Postsaver om de paal en laat hem 5 cm bovengronds uitsteken.



Stap 2

Gebruik een gasbrander om de Postsaver om de paal te krimpen. Houd de vlam op 30 - 40 cm afstand voor een goede hechting met het hout.

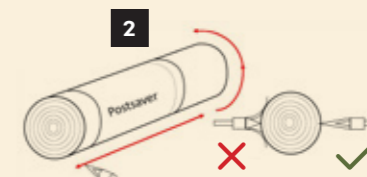

Stap 3

Pas voor gevulde palen een natte verfroller op de Postsaver toe meteen na het verhitten van het product.

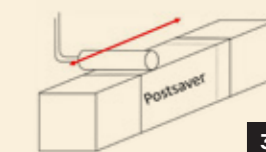

Het membraan aan de binnenzijde van de sleeve maakt normale grondrot onmogelijk.

LEDVERLICHTING



Inbouwspots

Complete set met spots, trafo & afstandbediening. Alle spotjes zijn standaard voorzien van 5 m kabel.

Aluminium
Spots, set 6 stuks. NIEUW 1041604
Spots, set 8 stuks. NIEUW 1041605
Spots, set 10 stuks. NIEUW 1041606
Spots, set 12 stuks. NIEUW 1041607

Zwart
Spots, set 6 stuks. NIEUW 1041600
Spots, set 8 stuks.. NIEUW 1041601
Spots, set 10 stuks. NIEUW 1041602
Spots, set 12 stuks. NIEUW 1041603



Accessoires t.b.v. inbouwspots

Verlengkabel 5 m t.b.v. spots. 1015916

Wandbox (t.b.v. wegwerken van trafo en snoeren) 1017251



Speed- & slangenboor set

Set met speedboor Ø30 mm, boor Ø12x200 mm, en handleiding t.b.v. inbouwspots
1022401

FUNDAMENTBALKEN



Hardhouten start-blokhutprofiel

Zeer duurzaam, voor een langere levensduur van uw tuinhuis of blokhut.
2,7x6,5x300 cm 1013433
2,7x6,5x400 cm 1013434



Fundamentbalk hardhout

De balk is gevingerlast en verlijmd en zal daarom stabiel blijven en niet snel kromtrekken.
4x8,5x300 cm 1000208



Fundamentbalk grenen

Groen geïmpregneerd.
4,5x9x300 cm 651029

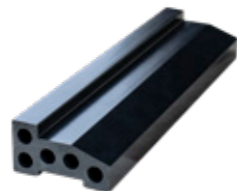

Composiet fundamentbalk

4x7,5x300 cm 1015950

BETONPOEREN



Verstelbare
plaat vernieuwd.



Ideaal voor
douglas palen
20x20 cm.

Betonpoer M antraciet

Schroefdraad M20 inclusief verzinkte verstelbare
plaat 10x10 cm.
15x15x58 cm

1041574

Betonpoer L antraciet

Schroefdraad M20 inclusief verzinkte verstelbare
plaat 10x10 cm.
18x18x58 cm

1041575

Betonpoer XL antraciet

Schroefdraad M20 inclusief verzinkte verstelbare
plaat 10x10 cm.
22x22x58 cm

1041576



Betontegel antraciet

Schroefdraad M20 inclusief verzinkte verstelbare
plaat 10x10 cm.
18x18x10 cm

1041573



Betonmortel

Voordelig beton 25 kg met een langere uithardings-
tijd voor als het wat minder snel hoeft dan
snelbeton. In handige plastic verpakking dus
regenbestendig. W13505



Snel beton

Snel hardende beton 25 kg, geschikt voor zeer
vlotte bevestiging. Na 15 minuten hard en belast-
baar na 3 uur. In handige plastic verpakking dus
regenbestendig. W13500



Verstelbare vloerpaalhouder

Inclusief verzinkte verstelbare plaat 10x10 cm.
met 2 losse moeren M16. 1001207



Betonpoeren
staan garant
voor een goed
fundament.

ONS HOUT



Uiteenlopende houtsoorten

Hout is een prachtig natuurproduct met specifieke eigenschappen. Naast dat hout bijzonder duurzaam is, is het goed te bewerken tot vele fraaie constructies voor uw tuin.

Douglashout

Onze douglas producten worden gemaakt van duurzaam douglashout. Douglashout valt in duurzaamheidsklasse 3 en is daarmee één van de duurzaamste houtsoorten in Europa. Het kan daardoor onbehandeld worden gebruikt, maar naar wens ook geïmpregneerd worden.

Scandinavisch vuren

Scandinavisch vuren heeft door zijn langzame groeitijd een fijne houtnerf. Het heeft hierdoor een sterke en gelijkmatige structuur. Het hout staat bekend om zijn uitstekende kwaliteit en laat zich gemakkelijk bewerken.

Hardhout

Hardhout is duurzaam en sterk. De rood-bruine kleur geeft een warme uitstraling. Hardhout is van nature bestand tegen vocht en aantasting door houtschimmels. Ons hardhout is afkomstig uit duurzaam beheerde bosgebieden.

De verschillende soorten hardhout hebben hun eigen specifieke eigenschappen wat ze meer of minder geschikt maakt voor bepaalde toepassingen. Voor deuren en kozijnen wordt gebruik gemaakt van Meranti hardhout. Onbehandeld hardhout zal na verloop van tijd vergrijzen (en eventueel vervuilen) dit kan tegengegaan worden door het te behandelen met hardhoutolie.

Europees grenen

Deze houtsoort wordt o.a. toegepast voor tuintimmerhout en schuttingen. Indien grenen buiten wordt gebruikt, verdient het aanbeveling, in verband met het vrijwel altijd aanwezige niet-duurzame spint, het hout te verduurzamen. Woodvision impregneert haar grenen tuinhout onder KOMO-keur. Eenvoudig te bewerken.



Over douglashout

Eigenschappen

- Een van de hardste Europese naaldhoutsoorten.
- Nerf is fijn tot matig grof.
- Ook onbehandeld een lange levensduur.
- Na droging wordt douglas steeds harder.
- Kleur kernhout roodbruin, kleur spinhout geelachtig.
- Onbehandeld douglas zal relatief snel vergrijzen. Om vergrijzing te voorkomen dient u direct na montage het hout te behandelen met de Woodvision douglasbeits. Voor meer informatie zie www.woodvision.nl.
- In geval van grondcontact dient douglashout onder hoge druk groen geïmpregneerd (KOMO) te worden, alleen dan is een langere levensduur te garanderen.

Verwerking

- Bij bevestiging d.m.v. schroeven of nagels wordt voorboren aangeraden.
- Schroeven met speciale boorpunt verkrijgbaar.
- Douglas is goed te verlijmen.
- Goed te bewerken met scherp gereedschap.

Toepassingen

- Veelal gebruikt voor houten constructies buitenshuis, zoals veranda's, pergola's, vlonders, meubels, bruggen en schuttingen.

Onderhoud van douglashout

- Voor producten t.b.v. behandeling zie pagina 121.

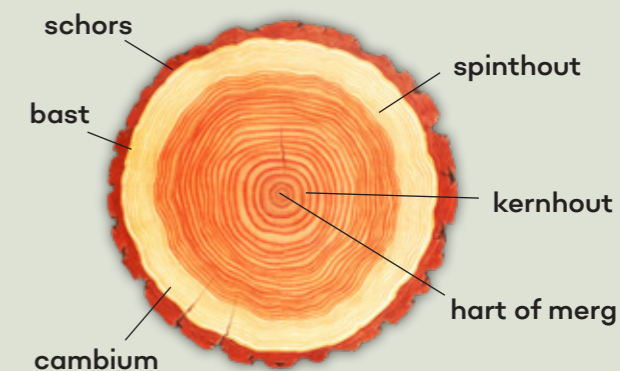

TIPS VOOR ONZE HOUTPRODUCTEN

Houteigenschappen en -karakter

Hout heeft per houtsoort specifieke eigenschappen en karakter. Het kan zodoende onder bepaalde omstandigheden zoals veranderende luchtvochtigheid "werken". Dit heeft invloed op de maatvastheid van het product, maar heeft overigens geen invloed op de duurzaamheid van het product.



Het is mogelijk dat u het volgende in het hout kunt aantreffen:



Naden, noesten en kwasten

Jaarringen, naden en kwasten behoren tot het karakter van het hout. Kwasten en noesten in de stam zijn het gevolg van zijtakken van de boom. De hoeveelheid en het soort kwasten is afhankelijk van de houtsoort. Jaarringen zeggen iets over de leeftijd van de boom.

Tip! Losse noesten of kwasten kunnen altijd met houtlijm opnieuw vastgezet worden.



Uitzetten, krimpen en scheurvorming

Door vocht of droogte ontstaat volumeverandering waardoor hout kan uitzetten of krimpen, waardoor scheurtjes kunnen ontstaan. Hoe hoger de duurzaamheidsklasse hoe kleiner de droogtescheuren. Het werken van hout gebeurt overigens alleen onder vochtige omstandigheden of ongelijkmatig indrogen van hout.

Tip! Zorg ervoor dat hout kan "ademen" door het tijdig uit de verpakking te halen alvorens het te gebruiken en laat het niet in de volle zon liggen.



Kleurverschil / vergrijzen

Bij het verduurzamen (impregneren) worden diverse kleuropigmenten in het hout ingebracht. Afhankelijk van het hout en van de opslag komen deze pigmenten boven. Deze kleurverschillen zullen onder invloed van zonlicht langzaam verdwijnen. Na verloop van tijd zal - zelfs geïmpregneerd - hout, onder invloed van het ultraviolet in het zonlicht lichter worden en vergrijzen. Het vergrijzen van hout is een langzaam proces.



Schimmel (witte vlekken)

Oppervlakkige schimmelvlekken in hout kunnen ontstaan wanneer natte delen enige tijd dicht opgestapeld liggen, wat tijdens productie en transport het geval kan zijn.

Tip! Schimmel is eenvoudig te verwijderen met een schoonmaakmiddel (bijvoorbeeld azijn of bleekwater) of een speciaal schimmelverwijderend middel. Overigens zal het in de loop van de tijd door het weer verdwijnen.



Witte en groene vlekken (zoutvlekken)

Bij geïmpregneerd hout kan het lijken alsof er zoutvorming aan de oppervlakte van het hout optreedt. Deze verkleuring van wit en groenachtige plekken ontstaat in combinatie van impregneermiddel en hars. Deze vlekken verdwijnen vanzelf.

Tip! Eenvoudig met een vochtige doek te verwijderen.



Hars

Ter bescherming van virussen en infecties maakt een boom hars aan. Dit is een natuurlijk verschijnsel en de hoeveelheid hars kan per boom flink verschillen. Nadat hars is uitgehard kan het eenvoudig worden verwijderd. Op grenen hout zijn doorgaans groene spikkels aanwezig door vermenging van hars met impregniemiddel.

Tip! Groene spikkels zijn met een borstel eenvoudig te verwijderen. Het is mogelijk eventuele harsdruppels voorzichtig weg te schrapen of met terpentijn te verwijderen.



Bloeden

Met name tropisch hardhout kan vloeistoffen lekken, welke soms wit, rood of bruin van kleur zijn. Deze stoffen zijn ongevaarlijk maar kunnen wel vlekken geven op onderliggend werk of zich vermengen met de aangebrachte verflaag. Het zogenaamde "bloeden" stopt na verloop van tijd vanzelf.

Tip! Werk alleen met goed gedroogd hout. Plaats bij voorkeur twee grondlagen op terpetinebasis met droogtijd van 24 uur. Toch vlekken? Die verdwijnen met de tijd door de regen of m.b.v. bleekwater.



Kernhout en spint

Een boom bevat spint- en kernhout. Het kernhout dient voor de stevigheid, terwijl spint de voedingsstoffen transporteert. Het spint heeft bij sommige houtsoorten, zoals grenen en douglas, een lichtere kleur. Constructiehout bestaat voor een deel uit spint, kleine delen zoals latten en planken kunnen meer spint bevatten. Van nature is spinthout minder duurzaam.



Mini boorgaatjes (pinholes)

Tijdens de groei van een boom dringen sporadisch kleine insecten de boom binnen, op zoek naar voedzame sapstromen. Hierbij boren ze kleine (sub-millimeter) gaatjes in het hout, welke pas zichtbaar worden wanneer het hout wordt verzaagd. Insecten overleven niet in dood hout en vormen dus geen bedreiging voor de duurzaamheid van het hout. Het meest komen pinholes voor in hardhout, maar kan in alle houtsoorten in wisselende hoeveelheid voorkomen.



Kromtrekken

Vervormingen door weersinvloeden, zolang deze de werkbaarheid/montage niet aantasten. Dit houdt in dat kromming loodrecht op het deurvlak en uitbuiging van het deurblad uit het vlak zijn toelaatbaar, zolang dit de werkbaarheid/montage niet belemmert. De toelaatbare afwijking van het deurblad uit het vlak is 20 mm. Wij adviseren onbehandeld hout zo snel mogelijk te behandelen met een afdeklag, zodat het hout beschermd is tegen weersinvloeden.

Maatvastheid

De afwerking van een houtproduct bepaalt de tolerantie van het eindproduct. Bij fijnbezaagd hout zijn maatafwijkingen in de doorsnedematen (hoogte en breedte) van 2 mm zijn toegestaan. Voor de lengterichting geldt; tot 10 mm korter dan de nominale maat is toegestaan, maar mogelijk zijn delen langer dan vermeld.

Geschaafd hout heeft een kleinere tolerantie dan fijnbezaagd hout, mede doordat het gedroogd wordt. Maatafwijkingen in de doorsnedematen (hoogte en breedte) van 2 mm zijn toegestaan. Voor de lengterichting geldt; tot 10 mm korter dan de nominale maat is toegestaan. Overlengte kan voorkomen.

Kitten

De deuren kunnen direct geplaatst worden. Enige vochtdoorslag is mogelijk, om dit te voorkomen en om de levensduur te verlengen kunt u ervoor kiezen de ruiten na het afhangen van de deur zelf nog af te kitten.

Coaten van metaal

Looizuurhoudende houtsoorten zoals eiken kunnen een reactie aangaan met metaal. Het is verstandig in dit geval een coating aan te brengen op het metaal.

HOUTVERDUURZAMING

Impregneren

U kunt uw tuinhout laten impregneren, u krijgt hiermee een goede behandeling tegen rot en schimmel. Het grote voordeel van impregneren is dat alle onderdelen geheel behandeld worden. Er bestaan twee methodes van impregneren. Impregneren onder hoge druk en dompelen. Beide methodes verduurzamen het hout en zorgen voor een betere bestendigheid.

Impregneren onder hoge druk

Om hout een duurzaam karakter te geven wordt veel van ons hout in eigen beheer onder druk en vacuüm geïmpregneerd. Door de methode van impregnatie is hout beter bestand tegen water, schimmel en houtrot en neemt de levensduur t.o.v. onbehandeld hout toe.

Veel van onze producten worden onder KOMO-keur geïmpregneerd. Bij KOMO-keur impregneren wordt het impregneermiddel onder hoge druk in het hout geperst. Dit proces gebeurt in een grote ketel. De ketel wordt eerst vacuüm getrokken, waarna deze gevuld wordt met impregneermiddel. Wanneer de ketel vol is, wordt er flinke druk op gezet, waardoor het impregneermiddel goed in het hout geperst wordt. Dit proces wordt door een computer geregeld. Deze meet het aantal liters dat verbruikt wordt.

Nadat het benodigde aantal liters is verwerkt, loopt de ketel leeg en is het hout onder KOMO-keur verduurzaamd. Wanneer een product op deze wijze is geïmpregneerd, heeft deze geen verdere behandeling. Het is onderhoudsvrij. Echter, na verloop van tijd zal onbeschilderd hout van kleur veranderen door de invloed van het ultraviolet in het zonlicht en op vochtige plaatsen kan een groene aanslag ontstaan. Het is daarom altijd zinvol om te kiezen voor een laatste kleur of transparante afwerking. Belangrijk is een product vrij van de grond te plaatsen ter voorkoming van optrekkend vocht.



Komo geïmpregneerd

Hoe lang blijft verduurzaamd hout goed?

Afhankelijk van het soort hout en de methode van verduurzaming wordt de levensduur van uw hout aanzienlijk verlengd ten opzichte van onbehandeld hout.

Is verduurzaamd hout veilig?

Hout dat professioneel is verduurzaamd is veilig toe te passen. Gebruik bij voorkeur roestvrij bevestigingsmateriaal als spijkers en schroeven omdat het anders kan gebeuren dat na verloop van jaren het hout nog in prima conditie is terwijl de bevestigingsmaterialen aan roest onderhevig zijn.

Spuitwerk

Woodvision douglas gespoten Zweeds rabatdelen en planken worden rondom in kleur gespoten.

Door toepassing van hoogwaardige bindmiddelen wordt het oppervlak vochtregulerend beschermd en biedt het weerstand tegen schadelijke weersinvloeden, UV-straling en (blauw)schimmel.

Doordat gebruik wordt gemaakt van de meest moderne spuitbaan en er gespoten wordt onder de meest ideale en gecontroleerde omstandigheden wordt een egaal dekkende verflaag verkregen. Ieder gespoten onderdeel bevat daardoor dezelfde kwaliteit.

Impregneren door middel van dompelen

De dompeltechniek is een populaire techniek om tuinhout te verduurzamen. Deze techniek wordt gebruikt voor zwarte impregnatie. Hout wordt in een groot bad -enkele tientallen minuten- ondergedompeld in impregneermiddel. Dit geeft het hout de gelegenheid om zoveel mogelijk impregneermiddel op te nemen. Soms is het hout zo vers, en daardoor nog wat vochtig, dat het minder goed het impregneermiddel opneemt. De kwaliteit van de dompeltechniek is daardoor afhankelijk van het vochtgehalte in het hout. Het maakt het daarnaast lastig een egale kleur krijgen. Desondanks geeft deze methode het hout een mooie zwarte kleur en laat de houtstructuur goed zichtbaar. Wanneer planken overdekt, bijvoorbeeld onder een overkapping, worden geplaatst zullen deze minimaal verkleuren. Het biedt eveneens een goede grondlaag om eventueel nog verder af te werken indien gewenst.

Impregneerkleuren

Impregneren is mogelijk in een aantal kleuren.

Kleur	Techniek
Kleurloos	(onder hoge druk)
Groen	(onder hoge druk)
Zwart	(dompelen)

De kleur zal na enkele maanden in intensiteit afnemen. Hoe meer zonlicht, hoe meer verkleuring plaats zal vinden. Wanneer u dit tegen wilt gaan kunt u het tuinhout nabehandelen met beits (bijvoorbeeld van Hermadix).



Beitsen

Wanneer tuinhout niet geïmpregneerd of behandeld is, is het mogelijk om uw tuinhout te verduurzamen door het zelf te beitsen. Door het gebruik van een transparante beits of een dekkende beits is het mogelijk de levensduur te verlengen. Transparant wil zeggen dat de houtnerf zichtbaar blijft na het beitsen. Het is aan te bevelen om tuinhout één keer in de 3 à 5 jaar opnieuw te beitsen.

GEMAKKELIJK BEITSEN MET HERMADIX

HERMADIX

VERVEN & BEITSEN

- ✓ DUURZAME BESCHERMING
- ✓ GEEN NARE VERFLUCHT
- ✓ MAKKELIJK VERWERKBAAR
- ✓ SNEL DROOG



DOUGLASOLIE

Voor douglas en lariks hout

Een watergedragen douglasolie op basis van speciale oliën waarbij het natuurlijke karakter van het hout behouden blijft en vergrijzing wordt voorkomen. Het heeft een goede verankering in het hout, hierdoor is bladderen uitgesloten. Toepasbaar op bijvoorbeeld schuttingen, schuren en overkappingen. Verkrijgbaar in de kleuren Naturel, Smoke White en Dim Grey.



IMPRALINE BIELZENZWART

Voor meerdere houtsoorten

Impraline Bielzenzwart is ideaal om in een laag een mooie, matglanzende zwarte kleur te verkrijgen. Het is makkelijk te verwerken en geeft geen nare verflucht. Geschikt voor vele (grove) houtsoorten én toepasbaar op bijvoorbeeld schuren en overkappingen.



TUINDECORATIEBEITS

Voor geïmpregneerd hout

Met Hermadix Tuindecoratiebeits geeft u uw geïmpregneerde tuinhout gemakkelijk een mooie kleur. U kunt het aanbrengen op zowel nieuw als oud hout. Het is snel te verwerken, omdat u niet hoeft te schuren en Tuindecoratiebeits snel drogend is.

DE TUINEN VAN APPELTERN



HET GROOTSTE TUININSPIRATIEPARK VAN NEDERLAND

In het grootste tuininspiratiepark van Nederland heeft Woodvision zowel tuinhout als tuinverblijven staan om u te inspireren. Wij ontwikkelen kwalitatief het beste en het mooiste tuinhout. Ook produceren wij met veel plezier buitenverblijven om het hele jaar door buiten te kunnen genieten. Jaarlijks komen we met vele nieuwe producten en toepassingen. Hierdoor kunt u volop genieten van de nieuwste trends op het gebied van buitenleven.



WOODVISION IN EEN NOTENDOP

De passie voor hout is de basis van ons bedrijf en tot op de dag van vandaag onze drijfveer. Met 85 werknemers wordt dagelijks gewerkt om met de merken Woodvision en Hillhout voor elke situatie en wens de juiste beleving te creëren. Hierin zijn we trendsetters en innovatief met een veelzijdige collectie van ca. 10.000 producten. Woodvision biedt de consument een meer landelijk, robuustere en stoere uitstraling, terwijl Hillhout gericht is op moderne, eigentijdse en strakke uitstraling.



In Nederland en België werkt Woodvision B.V. samen met een uitgebreid dealernetwerk om u van het beste en mooiste tuinhout te voorzien.



ONZE LOCATIE

Woodvision B.V. gevestigd in Kampen, ontwikkelt en produceert kwalitatief hoogwaardige tuinhoutproducten om het buitenleven voor iedereen zo optimaal mogelijk te laten zijn.

- Ca. 10.000 tuinhoutproducten.
- Hoge kwaliteitseisen.
- 2 merken.
- 85 werknemers.
- Grote service & flexibiliteit.
- ca. 70.000 m².
- Maatwerk en advies.
- Eigen zagerij, productie en impregneerinstallaties.

Kijk ook op woodvision.nl voor al onze producten

Voor alle overige productinformatie, advies en vragen kunt u terecht bij de Woodvision dealer



INDEX

A Accessoires	188-195	Kinder picknicktafels	102	T Tafels	78-79
Afdeklaten en -kappen	9, 13, 15, 21, 25, 41, 45	Kinder speeltoestellen	94-101	Tegels en vlonders	126-129
Aluminium systeem	57	Klinkstel	189	Terrasmontagesysteem	134-135
B Bamboeschermen	58-59	L Lantaarn	192	Terrasplanken	126-129
Banken	76-79	Lattenbank	76	Terrasschroeven	127
Beits	121	L-beslag	11, 15, 63, 188	Toegangspoorten	66-67
Betoncoating	47, 51	LED verlichting	193	Topvision	158-177
Betonijzertrilissen	29	M Metalen hekken en poorten	68-73	Trellissen	26-28
Betonpoeren	194	Metalen palen	70	Tuinbanken en -tafels	76-79
Betonschuttingen/betonpalen	32-49	Meubilair	74-79	Tuindecoratie	82-83, 87
Bloembakken	90-93	Minigardens	90-93	Tuindeuren/-poorten	9, 12, 14, 17, 21, 25, 52, 54-59, 62-64, 66-67, 72-73
Blokhutplanken t.b.v. schutting	30, 49	Montagebeslag	188	Tuindeurkozijnen	9, 13-14, 21, 25, 187
Blokhutprofielen	30, 49, 110-111, 122	N Natuurlijke schuttingen	59	Tuinhuizen	158-177
Boomschorsmat, bamboe	59	O Omheiningen	6-73	Tuinkasten	80
Borderrollen	89, 123	P Paalornamenten	190	Tuinlantaarn	192
Buitenverblijven	132-177	Palen, beton	32-49	Tuinmeubilair	74-85
C Composiet dekdelen	130-133	Palen, hout	106, 117-118	Tuinschermen	6-73
Composiet schermen	50-54	Palen, metaal	70	Tuinschermsteun	188
Compostsilo	93	Panlatten	191	Tuinsets	76-79
Constructiehout	104-125	Palensteunen	188	Tuintafels en -banken	76-79
Containerkasten	83	Picknicktafels	76-79, 102	Tuintegels	128
D Dakbeschot	111, 113	Planken	108-133	Tuintimmerhout	104-125
Daktrimmen	191	Poeren	194	Tuinverlichting	192-193
Damwand / damwandregel	89, 125	Poorten, metaal	72-73	Tuinwerktafel en -bankje	92
Decoratiematten	59	Poortbeslag	67, 189	U U-profiel	188
Decoratietafel	82	Poorten en deuren	9, 12, 14, 17, 21, 25, 52, 54-59, 62-64, 66-67, 72-73	Unibeslagset	188
Dekdelen	109, 115, 122-129	Poortframes	188	V Veranda	152-157
Deur- en poortbeslag	189	Poortstaver	193	Verblijven	136-177
Deuren en poorten	9, 12, 14, 17, 21, 25, 52, 54-59, 62-64, 66-67, 72-73	Profielplanken t.b.v. schutting	30-31, 49	Verlichting	192-193
Deurframes	188	R Rabat	109-113, 120-121	Vierkantpalen	106, 117-118, 123
DHZ shutter framewerk	23, 188	Ramen en deuren	178-187	Vloerpaalhouders	188, 194
Douglas beits	121	Regels	108-111, 114-118, 122-123	Vlonderplanken	109, 115, 122, 127-133
Douglas constructiehout	112-121	Regenwater afvoerbeugel	188	W Waaierscherm/vlonder	8, 128
Douglas deuren en ramen	180-187	Rhombusprofiel	112	Wilgentenen scherm	9
Douglas dokken	118, 190	Rietproducten	59	Wickerscherm	52
Douglas schermen en deuren	16-23	Rolborders	89, 123	Z Zadel dak	150-151
Douglasvision	136-151	Ronde paal kastanje hout	59, 106	Zandbakken	103
Duimen	9, 13, 15, 21, 25, 189	Ronde palen	106	Zelfbouwsysteem schutting	30-31, 49
E Eco gaastrellissen	29	Rozenbogen en -poort	87	Zwarte planken/rabat	120-121
F Fundamentbalk	122, 194	Rubbertegels	100, 135	Zwarte schermen	14, 18
G Gaaspanelen	29	S Scandinavisch vuren	110-111	Zweeds rabat	110-111, 113, 120-121
Gedompeld douglas	121	Schaaldelen	118		
Gelamineerd hout	117	Schaduw pergola's	84-85		
Gespoten douglas	120	Schaduwdoeken	85		
Glijbanen	100	Schapehekken en -poort	59		
Gordingen	111, 115, 118	Schermen	6-59		
H Hardhoutbergingen	82	Schommels	99		
Hang- en sluitwerk	189	Schoren	116		
Hardhout	122-125	Schuttingen	6-59		
Hardhouten schermen en deuren	24-25	Schroeven	190		
Heidematten	59	Shingles	191		
Hekken en poorten	60-73	Shutters	22-23		
Hengen	189	Speelhuisjes	102		
Hillfence hekken en poorten	68-73	Speeltoestelaccessoires	100-101		
Hout-beton schuttingsystemen	32-49	Speeltoestellen	94-101		
Houtstapelplaats	82	Spiegels	101		
I Impregneervloeistof	121	Staafmatten, metaal	70		
K Kapschuren	140-141, 148-149	Stalen poortframes	188		
Kastanje houten hekken	59	Steigerplanken	108, 128		
Kelderbandslot	189	Steuwiel t.b.v. poort	188		

Algemene info

Kleur
De kleuren van onze producten kunnen afwijken van de kleuren op de foto's. Hout is een natuurproduct en dus niet kleurvast, bovendien wordt ons zachthout verduurzaamd (geïmpregneerd) wat van invloed is op de houtkleur. Hout kan onder invloed van het weer en door vochtdoorslag gaan verkleuren. Om dit te voorkomen kunt u onze producten beitsen of schilderen. Laat u adviseren door de dealer. In deze catalogus vindt u veel inspirerende voorbeelden met geverfde producten.

Afmetingen / constructie
Alle maten zijn bij benadering aangegeven. Hout is een natuurproduct en daarom nooit exact wat betreft maatvoering. Constructie-, materiaal- en modelwijzigingen zijn voorbehouden.

Deze collectie is geldig t/m 31 december 2021, zolang de voorraad strekt. Alle maten zijn bij benadering aangegeven. Prijs-, materiaal- en modelwijzigingen voorbehouden. Foto's kunnen afwijken van de werkelijkheid. Genoemde prijzen zijn adviesverkoopprijzen inclusief BTW.

Niets uit deze uitgave mag zonder voorafgaande schriftelijke toestemming van de uitgever worden openbaar gemaakt of vervaelvoudigd, waaronder

begrepen het reproduceren door middel van druk, offset, fotokopie of microfilm of in enige digitale, elektronische, optische of andere vorm of (en dit geldt zo nodig in aanvulling op het auteursrecht) het reproduceren ten behoeve van een onderneming, organisatie of instelling of voor eigen oefening, studie of gebruik welk(e) niet strikt privé van aard is of voor het overnemen in enig dag-, nieuws- of weekblad of tijdschrift (al of niet in digitale vorm of online) of in een RTV-uitzending.



Het keurmerk voor producten afkomstig uit goed beheerde bossen. FSC Supplier - CU-COC-808490 FSC Trademark®. Forest Stewardship Council A.C.



Dit magazine is gedrukt op FSC®-gecertificeerd papier.



Dit keurmerk waarborgt een milieuvriendelijk, een sociaal voordelig en een economisch leefbaar bosbeheer. PEFC / 30-31-093



De speeltoestellen voldoen aan de eisen van veiligheid, gezondheid, milieu en consumentenbescherming, zoals gesteld in de van toepassing zijnde EU-richtlijnen.



Geïmpregneerd hout voldoet aan de KOMO-voorwaarden, waardoor het langduriger beschermd is tegen schimmel en houtrot. Het hout wordt geïmpregneerd, in eigen beheer, door middel van de vacuüm- en drukmethode. Alleen de producten waarbij dit logo staat zijn KOMO keur geïmpregneerd.

Kijk ook op woodvision.nl voor al onze producten
Voor alle overige product informatie, advies en vragen kunt u terecht bij de Woodvision dealer



WOODVISION.NL

Uw Woodvision dealer